



MAMPARAS



Un espacio para conectar  
con la naturaleza

becrisa  
MAMPARAS



Becrisa es una empresa joven que nace con el objetivo de dar una respuesta integral y especializada en soluciones para el baño.

Con una clara vocación de superación, un producto cuidadosamente fabricado y un servicio que destaca por su eficiencia, en poco tiempo ya se ha posicionado como una empresa referente de calidad y confianza.



Todos nuestros productos son desarrollados y supervisados por nuestro departamento de diseño y pasan por un riguroso control de calidad con la finalidad de ofrecer un producto fiable, diferenciado y con la personalidad Becrisa.



 Certificado de conformidad Europea

 Exportador registrado  
ESREX11519



ISO 9001



ISO 14001



ISO 45001



Vídeos de instalación en  
[www.becrisa.com](http://www.becrisa.com)



**RONDA** CORREDERA  
 VIDRIO 8 mm | ALTURA 195 mm | ●●●●

<b>Frente de ducha</b>		p.13
<b>Angular</b>		p.19



**ZURICH** CORREDERA  
 VIDRIO 5 mm | ALTURA 190 mm | ●

<b>Frente de ducha</b>		p.57
<b>Angular</b>		p.59
<b>1/4 Círculo</b>		p.63



**MIJAS** CORREDERA  
 VIDRIO 8 mm | ALTURA 195 mm | ●●

<b>Frente de ducha</b>		p.23
<b>Angular</b>		p.25



**TREVINO** CORREDERA  
 VIDRIO 6 mm | ALTURA 195 mm | ●●●●

<b>Frente de ducha</b>		p.67
<b>Angular</b>		p.69



**MANHATTAN** CORREDERA  
 VIDRIO 8 mm | ALTURA 200 mm | ●●●●

<b>Frente de ducha</b>		p.29
<b>Angular</b>		p.33



**MÓNACO** CORREDERA  
 VIDRIO 5 mm | ALTURA 190 mm | ●

<b>Frente de ducha</b>		p.73
<b>Angular</b>		p.75



**YAIZA** CORREDERA  
 VIDRIO 6 mm | ALTURA 195 mm | ●●●●

<b>Frente de ducha</b>		p.37
<b>Angular</b>		p.43



**DENIA** ABATIBLE  
 VIDRIO 6 mm | ALTURA 195 mm | ●●●●

<b>Frente de ducha</b>		p.79
<b>Angular</b>		p.91



**TOKIO** CORREDERA  
 VIDRIO 5 mm | ALTURA 190 mm | ●●

<b>Frente de ducha</b>		p.49
<b>Angular</b>		p.51



**NÍJAR** PLEGABLE  
 VIDRIO 6 mm | ALTURA 195 mm | ●●●●

<b>Frente de ducha</b>		p.107
<b>Angular</b>		p.111



**ZAHARA** ABATIBLE  
VIDRIO 6 mm | ALTURA 195 mm | ●○●

**Frente de ducha** p.119

**Angular** p.131



**MUXIA** ABATIBLE  
VIDRIO 8 mm | ALTURA 195 mm | ●○●●

**Frente de ducha** p.143

**Angular** p.153



**IN-OUT** ABATIBLE  
VIDRIO 6/8 mm | ALTURA 195 / 200 cm | ●○●●●

**Frente de ducha** p.161

**Angular** p.177



**FIJOS** ABATIBLE  
VIDRIO 6/8 mm | ALTURA 195 mm | ●○●●●

**Frente de ducha** p.181

**Angular** p.185



**COMBOS** SOLUCIONES  
VIDRIO 6 mm | ALTURA 195 mm | ●○●

**Angular** p.191



**BAÑERA** SOLUCIONES  
VIDRIO 5/6 mm | ALTURA 150 mm | ●○●●●

**Mamparas bañera** p.199

**Paneles bañera** p.201



**MOVILIDAD REDUCIDA** ABATIBLE

**DENIAMR** p.213  
VIDRIO 6 mm | ALTURA 195 mm | ●○●

**MUXIAMR** p.217  
VIDRIO 8 mm | ALTURA 195 mm | ●○●

**Frente de ducha** p.213

**Angular** p.213

**Frente de ducha** p.217

**Angular** p.217

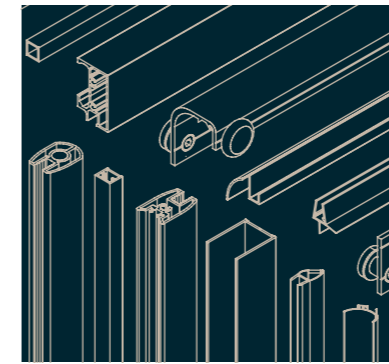

Especiales	Características	Repuestos
Opciones decoración impresión digital.....	Fast Clean.....	Repuestos.....
220	225	226
Vidrios especiales.....	Esquema técnico.....	
223	230	
Soluciones especiales.....		
224		



# RONDA

## PUERTA CORREDERA



LA MAMPARA PREMIUM



Certificada por laboratorio independiente **AIDIMME**  
INSTITUTO TECNOLÓGICO

### Frente de ducha



Puerta corredera  
1 puerta + 1 fijo  
p.13



Puerta corredera  
1 puerta central + 2 fijos  
p.15

### Angular



Puerta corredera  
acceso frontal  
1 puerta + 1 fijo + 1 fijo lateral  
p.19



### Especiales

Opciones decoración impresión digital.....	220
Vidrios especiales.....	223
Soluciones especiales.....	224

### Características

Fast Clean.....	225
Esquema técnico.....	230

### Repuestos

Repuestos.....	226
----------------	-----



Guiador y rodamiento inferior



Guiador y rodamiento superior

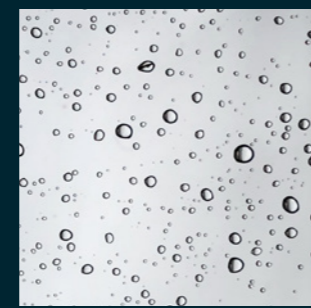

Tratamiento antical Fast Clean a doble cara



Tirador de doble asa gran formato

### Acabados

- Cromo**  
anodizado  
alto brillo
- Titanio**
- Negro**  
mate
- Oro**  
mate

### Vidrio

- Transparente
- Decorado impresión digital  
**bajo pedido**

- Vidrio templado de 8 mm.
- Altura 195 cm.
- Fabricación a medida opcional.
- Los acabados de perfilería cromo, negro y titanio tienen el mismo precio. La perfilería oro con incremento.
- Cierre magnético.
- Deslizamiento de la puerta por el interior de la mampara.
- Perfilería fabricada en aluminio.
- Brazo perpendicular y herrajes en Acero Inoxidable 304.
- Modelo reversible.



RONDA  
MAMPARA PREMIUM



# RONDA



-  Tratamiento antical Fast Clean a doble cara
-  Perfilera minimalista
-  Vidrio templado 8 mm
-  Altura 195 cm
-  Cierre magnético oculto
-  Reversibles, instalación a izquierda o derecha
-  Cruce de puertas entre 1,5 y 5,5 cm
-  Tirador doble asa gran formato interior y exterior
-  Vidrio transparente o decorado impresión digital
-  Herrajes en Acero Inoxidable 304

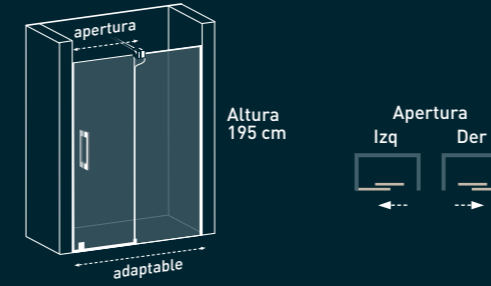

### Codificación (XXX):

- |                      |                      |
|----------------------|----------------------|
| Antepenúltimo dígito | Dos últimos dígitos  |
| Acabado perfilera:   | Vidrio:              |
| 0 - Cromo ●          | 00 - Transparente    |
| 1 - Negro ●          | 01 a 14 - Decoración |
| 3 - Titanio ●        |                      |
| 4 - Oro ●            |                      |

Indicar hueco de instalación, tomando medidas a ras de plato, a 100 cm y a 195 cm de altura.

- Alturas especiales superiores a la estándar hasta un máximo 220 cm.
- Ver opciones de decoración en la página 220.
- Opcional: Barra de seguridad de lado a lado.

## FRENTE DE DUCHA

Puerta corredera  
1 puerta + 1 fijo



Guiador y rodamiento inferior.



Tirador uñero (opcional) para máxima apertura.

cm	adaptable	apertura	referencia
110	107-110	40-43	RO11110 XXX
115	110,1-115	43-48	RO11115 XXX
120	115,1-120	43-48	RO11120 XXX
125	120,1-125	48-53	RO11125 XXX
130	125,1-130	48-53	RO11130 XXX
135	130,1-135	53-58	RO11135 XXX
140	135,1-140	53-58	RO11140 XXX
145	140,1-145	58-63	RO11145 XXX
150	145,1-150	58-63	RO11150 XXX
155	150,1-155	63-68	RO11155 XXX
160	155,1-160	63-68	RO11160 XXX
165	160,1-165	68-73	RO11165 XXX
170	165,1-170	68-73	RO11170 XXX
175	170,1-175	68-73	RO11175 XXX
180	175,1-180	68-73	RO11180 XXX

Máximo ancho puerta 91,5 cm.

# RONDA



-  Tratamiento antical Fast Clean a doble cara
-  Perfilera minimalista
-  Vidrio templado 8 mm
-  Altura 195 cm
-  Cierre magnético oculto
-  Reversibles, instalación a izquierda o derecha
-  Cruce de puertas entre 1,5 y 5,5 cm
-  Tirador doble asa gran formato interior y exterior
-  Vidrio transparente o decorado impresión digital
-  Herrajes en Acero Inoxidable 304

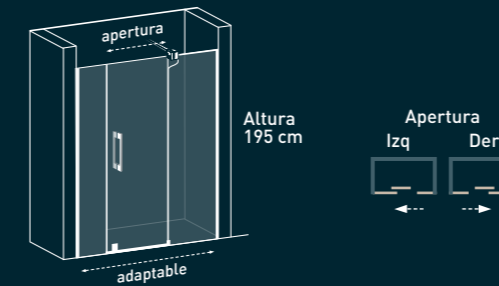

### Codificación (XXX):

Antepenúltimo dígito	Dos últimos dígitos
Acabado perfilera:	Vidrio:
0 - Cromo ●	00 - Transparente
1 - Negro ●	01 a 14 - Decoración
3 - Titanio ●	
4 - Oro ●	

Indicar hueco de instalación, tomando medidas a ras de plato, a 100 cm y a 195 cm de altura.

- Alturas especiales superiores a la estándar hasta un máximo 220 cm.
- Ver opciones de decoración en la página 220.
- Opcional: Barra de seguridad de lado a lado.

## FRENTE DE DUCHA

Puerta corredera  
1 puerta central + 2 fijos



### Fabricación a medida

cm	referencia
140	R013140XXX
150	R013150XXX
160	R013160XXX
170	R013170XXX
180	R013180XXX
190	R013190XXX
200	R013200XXX

Máximo ancho puerta 91,5 cm.



# RONDA



- Tratamiento antical Fast Clean a doble cara
- Perfilería minimalista
- Vidrio templado 8 mm
- Altura 195 cm
- Cierre magnético
- Reversibles, instalación a izquierda o derecha
- Cruce de puertas entre 1,5 y 5,5 cm
- Tirador doble asa gran formato interior y exterior
- Vidrio transparente o decorado impresión digital
- Herrajes en Acero Inoxidable 304

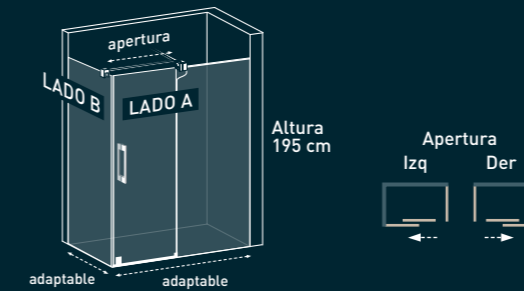

### Codificación (XXX):

- |                      |                      |
|----------------------|----------------------|
| Antepenúltimo dígito | Dos últimos dígitos  |
| Acabado perfilera:   | Vidrio:              |
| 0 - Cromo            | 00 - Transparente    |
| 1 - Negro            | 01 a 14 - Decoración |
| 3 - Titanio          |                      |
| 4 - Oro              |                      |

Indicar medidas a borde de plato.  
Indicar si es plato enrasado o de obra.

- Alturas especiales superiores hasta un máximo 220 cm.
- Ver opciones de decoración en la página 220.
- Opcional: Barra de seguridad de lado a lado.

# ANGULAR

Puerta corredera acceso frontal  
1 puerta + 1 fijo + 1 fijo lateral

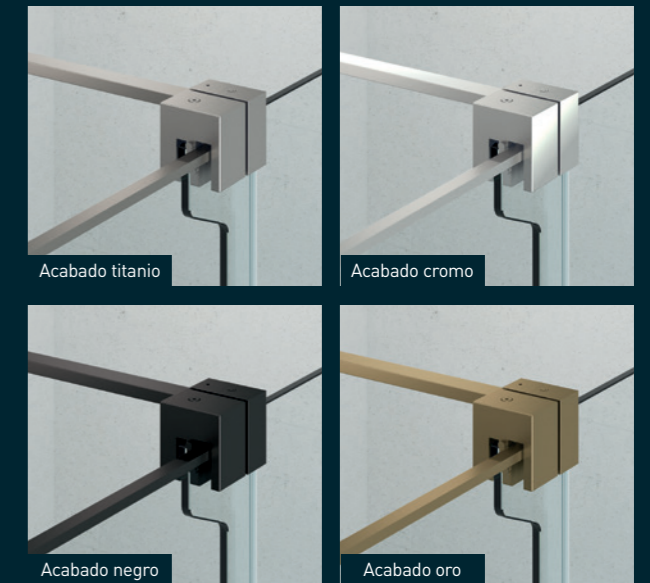

Guiador y rodamiento superior.

	cm	adaptable	apertura	referencia
<b>LADO B</b>	70	67,5-69	-	RO16070 XXX
	80	77,5-79	-	RO16080 XXX
	90	87,5-89	-	RO16090 XXX
	100	97,5-99	-	RO16100 XXX
	110	107-110	40-43	RO11110 XXX
<b>LADO A</b>	115	110,1-115	43-48	RO11115 XXX
	120	115,1-120	43-48	RO11120 XXX
	125	120,1-125	48-53	RO11125 XXX
	130	125,1-130	48-53	RO11130 XXX
	135	130,1-135	53-58	RO11135 XXX
	140	135,1-140	53-58	RO11140 XXX
	145	140,1-145	58-63	RO11145 XXX
	150	145,1-150	58-63	RO11150 XXX
	155	150,1-155	63-68	RO11155 XXX
	160	155,1-160	63-68	RO11160 XXX
	165	160,1-165	68-73	RO11165 XXX
	170	165,1-170	68-73	RO11170 XXX
	175	170,1-175	68-73	RO11175 XXX
180	175,1-180	68-73	RO11180 XXX	

Suma el LADO A y LADO B.  
Máximo ancho puerta 86 cm.



Certificada por laboratorio independiente **AIDIMME**  
INSTITUTO TECNOLÓGICO

# MIJAS

## PUERTA CORREDERA

PERFILERÍA ACERO INOXIDABLE CROMADO



### Frente de ducha



Puerta corredera  
1 puerta + 1 fijo  
p.23

### Angular

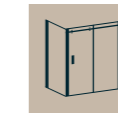

Puerta corredera  
acceso frontal  
1 puerta + 1 fijo + 1 fijo lateral  
p.25

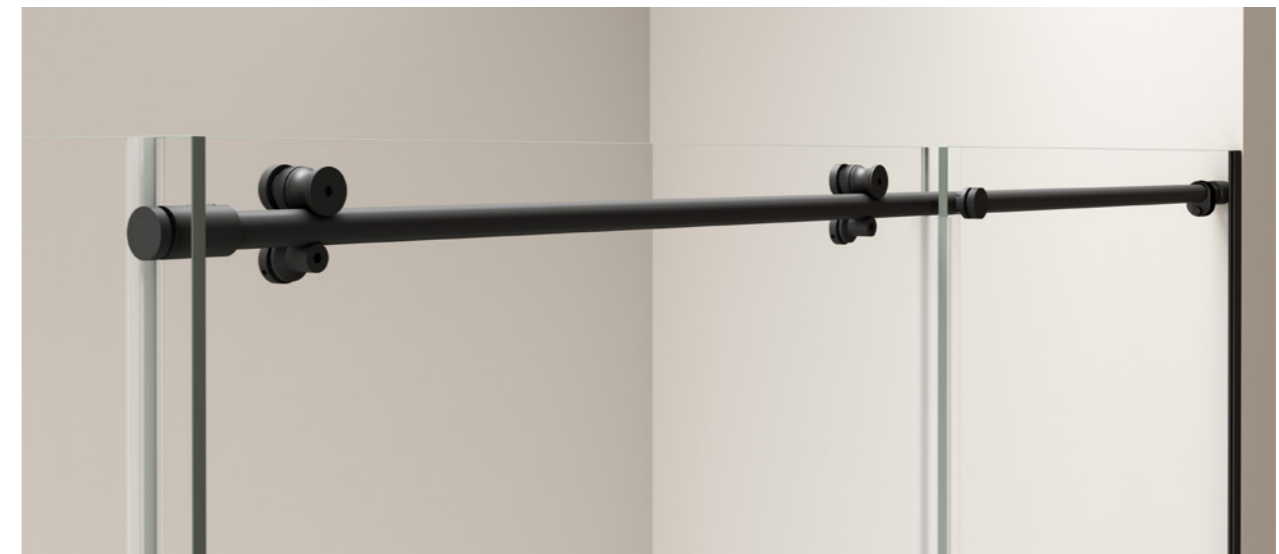

### Especiales

Opciones decoración impresión digital.....220  
Vidrios especiales .....223  
Soluciones especiales.....224

### Características

Fast Clean .....225  
Esquema técnico .....231

### Repuestos

Repuestos ..... 226



Rodamientos superiores



Sin perfilera inferior



Tratamiento antical Fast Clean a doble cara



Tirador de doble asa

### Acabados

● Cromo pulido alto brillo

● Negro mate

### Vidrio

○ Transparente en stock

○ Decorado impresión digital bajo pedido

- Vidrio templado de 8 mm.
- Altura 195 cm.
- Fabricación a medida opcional.
- Perfilera y herrajes en Acero Inoxidable 304.
- Cierre magnético.
- Sin perfilera inferior.
- Rodaminetos superiores.
- Incluye perfil magnético de compensación de 5 mm.
- Modelo reversible.

# MIJAS



## FRENTE DE DUCHA

Puerta corredera  
1 puerta + 1 fijo

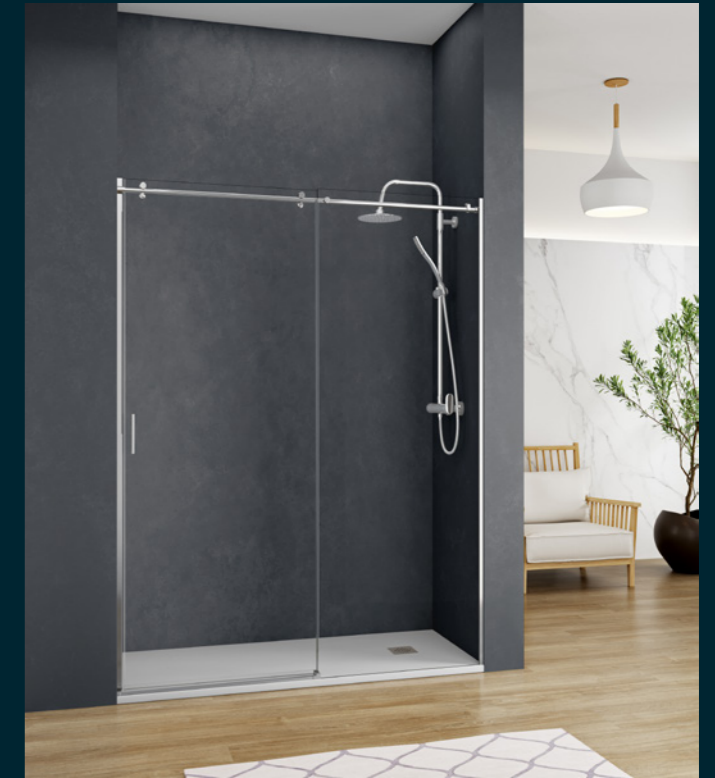

-  Tratamiento antical  
Fast Clean a doble cara
-  Vidrio templado  
8 mm
-  Altura  
195 cm
-  Sin perfilera  
inferior
-  Cierre  
magnético
-  Incluye perfil magnético  
de compensación de 5 mm
-  Reversibles, instalación  
a izquierda o derecha
-  Vidrio transparente  
o decorado impresión digital
-  Perfilera y herrajes  
en Acero Inoxidable 304
-  Certificado  
de conformidad Europea

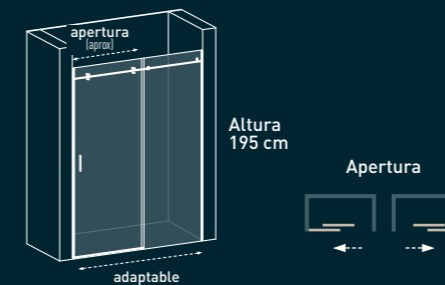

### Codificación (XXX):

Antepenúltimo dígito	Dos últimos dígitos
Acabado perfilera:	Vidrio:
0 - Cromo ●	00 - Transparente (en stock)
1 - Negro ○	01 a 14 - Decoración (bajo pedido)

- Alturas especiales superiores a la estándar incrementar hasta un máximo 220 cm.
- Ver opciones de decoración en la página 220.

cm	adaptable	apertura	referencia
100	95,1-100	42-47	MI11100 XXX
105	100,1-105	44-49	MI11105 XXX
110	105,1-110	47-52	MI11110 XXX
115	110,1-115	49-54	MI11115 XXX
120	115,1-120	50-55	MI11120 XXX
125	120,1-125	52-57	MI11125 XXX
130	125,1-130	55-60	MI11130 XXX
135	130,1-135	57-62	MI11135 XXX
140	135,1-140	60-65	MI11140 XXX
145	140,1-145	62-67	MI11145 XXX
150	145,1-150	65-70	MI11150 XXX
155	150,1-155	67-72	MI11155 XXX
160	155,1-160	70-75	MI11160 XXX
165	160,1-165	70-75	MI11165 XXX
170	165,1-170	70-75	MI11170 XXX
175	170,1-175	70-75	MI11175 XXX
180	175,1-180	70-75	MI11180 XXX

# MIJAS



# ANGULAR

Puerta corredera acceso frontal  
1 puerta + 1 fijo + 1 fijo lateral



-  Tratamiento antical Fast Clean a doble cara
-  Vidrio templado 8 mm
-  Altura 195 cm
-  Sin perfilera inferior
-  Junta de cierre burbuja
-  Reversibles, instalación a izquierda o derecha
-  Vidrio transparente o decorado impresión digital
-  Perfilera y herrajes en Acero Inoxidable 304
-  Certificado de conformidad Europea

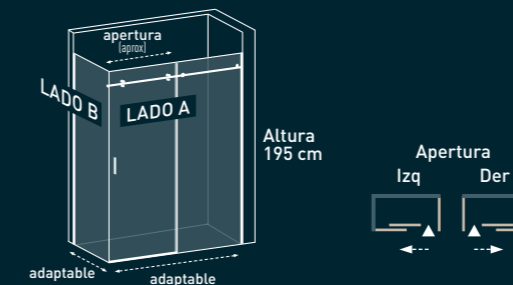

### Codificación (XXX):

- |                      |                                    |
|----------------------|------------------------------------|
| Antepenúltimo dígito | Dos últimos dígitos                |
| Acabado perfilera:   | Vidrio:                            |
| 0 - Cromo ●          | 00 - Transparente (en stock)       |
| 1 - Negro ○          | 01 a 14 - Decoración (bajo pedido) |

Indicar medidas a borde de plato.  
Indicar si es plato enrasado o de obra.

- Alturas especiales superiores a la estándar hasta un máximo 220 cm.
- Ver opciones de decoración en la página 220.

	cm	adaptable	apertura	referencia
<b>LADO A</b>	<b>100</b>	95,1-100	42-47	MI11100 XXX
	<b>105</b>	100,1-105	44-49	MI11105 XXX
	<b>110</b>	105,1-110	47-52	MI11110 XXX
	<b>115</b>	110,1-115	49-54	MI11115 XXX
	<b>120</b>	115,1-120	50-55	MI11120 XXX
	<b>125</b>	120,1-125	52-57	MI11125 XXX
	<b>130</b>	125,1-130	55-60	MI11130 XXX
	<b>135</b>	130,1-135	57-62	MI11135 XXX
	<b>140</b>	135,1-140	60-65	MI11140 XXX
	<b>145</b>	140,1-145	62-67	MI11145 XXX
	<b>150</b>	145,1-150	65-70	MI11150 XXX
	<b>155</b>	150,1-155	67-72	MI11155 XXX
	<b>160</b>	155,1-160	70-75	MI11160 XXX
	<b>165</b>	160,1-165	70-75	MI11165 XXX
<b>170</b>	165,1-170	70-75	MI11170 XXX	
<b>175</b>	170,1-175	70-75	MI11175 XXX	
<b>180</b>	175,1-180	70-75	MI11180 XXX	
<b>LADO B</b>	<b>70</b>	67,5-69,5	-	MI16070 XXX
	<b>80</b>	77,5-79,5	-	MI16080 XXX
	<b>90</b>	87,5-89,5	-	MI16090 XXX

Suma el LADO A y LADO B.

# MANHATTAN

## PUERTAS CORREDERAS

APERTURA EXTERIOR CON RODAMIENTOS INFERIORES



### Frente de ducha



Puerta corredera  
1 puerta + 1 fijo  
p.29



Puertas correderas  
2 puertas + 2 fijos  
p.31

### Angular



Puerta corredera acceso frontal  
1 puerta + 1 fijo + 1 fijo lateral  
p.33



Certificada por laboratorio independiente **AIDIMME**  
INSTITUTO TECNOLÓGICO

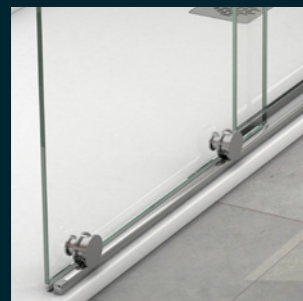

2 rodamientos inferiores



Brazo de seguridad adaptable



Tratamiento antical Fast Clean

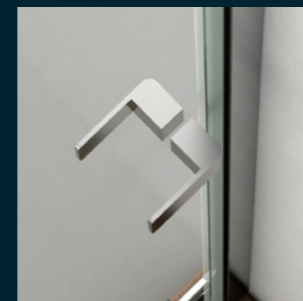

Tirador de doble asa

### Acabados

● Cromo  
anodizado  
alto brillo

● Negro  
mate

### Vidrio

○ Transparente  
en stock

- Vidrio templado de 8 mm.
- Altura 200 cm.
- Perfilera fabricada en aluminio.
- Puerta apertura exterior.
- Barra de seguridad de lado a lado opcional.
- Sin perfilera superior.
- Incluye perfil receptor autoadhesivo.
- Modelo reversible.

# MANHATTAN



Perfil receptor autoadhesivo incluido

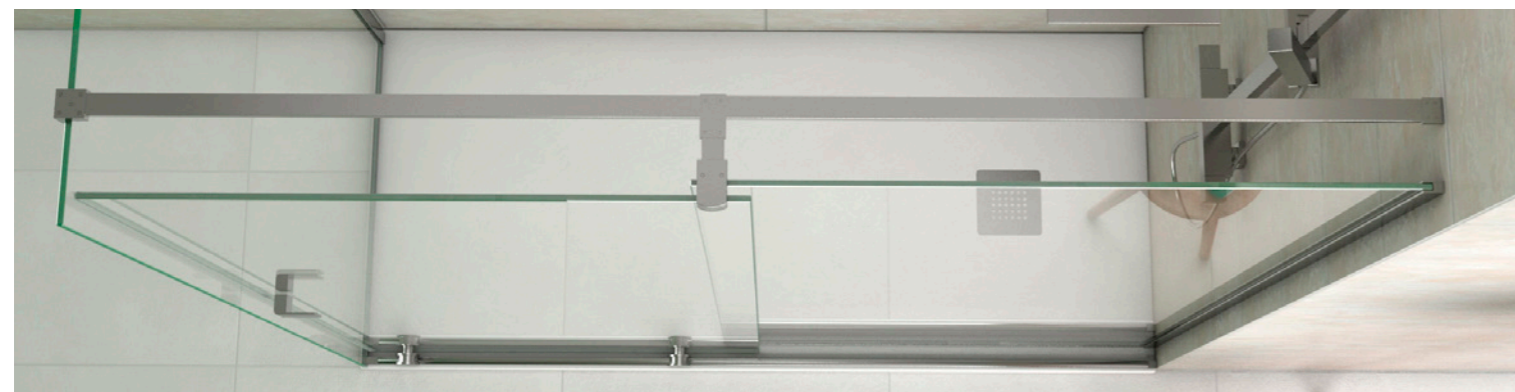

- Tratamiento antical Fast Clean
- Vidrio templado 8 mm transparente
- Altura 200 cm
- Pomo doble interior y exterior
- Cierre magnético
- Sin perfilera superior
- Reversibles, instalación a izquierda o derecha
- Incluye perfil receptor autoadhesivo
- Certificado de conformidad Europea
- Brazo de seguridad adaptable

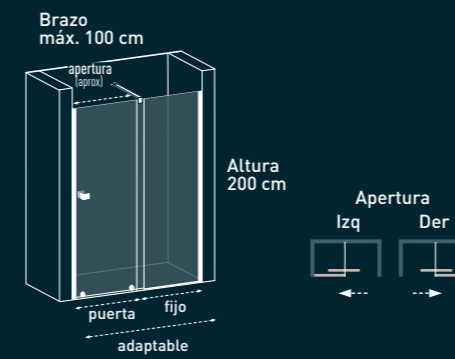

Acabado perfilera: Cromo ● Negro ○  
 Vidrio: Transparente

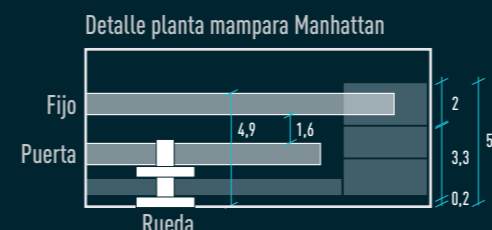

■ Opcional:  
 Barra de seguridad de lado a lado

## FRENTE DE DUCHA

Puerta corredera  
 1 puerta + 1 fijo



cm	adaptable	apertura	puerta	fijo	CROMO ● NEGRO ○	
					referencia	referencia
95	92-97	40	55	50	MH11095000	MH11095100
100	97,1-102	41	60	50	MH11100000	MH11100100
105	102,1-107	43	55	60	MH11105000	MH11105100
110	107,1-112	46	60	60	MH11110000	MH11110100
115	112,1-117	51	65	60	MH11115000	MH11115100
120	117,1-122	46	60	70	MH11120000	MH11120100
125	122,1-127	51	65	70	MH11125000	MH11125100
130	127,1-132	56	70	70	MH11130000	MH11130100
135	132,1-137	61	75	70	MH11135000	MH11135100
140	137,1-142	56	70	80	MH11140000	MH11140100
145	142,1-147	61	75	80	MH11145000	MH11145100
150	147,1-152	66	80	80	MH11150000	MH11150100
155	152,1-157	61	75	90	MH11155000	MH11155100
160	157,1-162	66	80	90	MH11160000	MH11160100
165	162,1-167	61	75	100	MH11165000	MH11165100
170	167,1-172	66	80	100	MH11170000	MH11170100
175	172,1-177	61	75	110	MH11175000	MH11175100
180	177,1-182	66	80	110	MH11180000	MH11180100
185	182,1-187	61	75	120	MH11185000	MH11185100
190	187,1-192	66	80	120	MH11190000	MH11190100

Se pueden combinar más medidas de vidrios que las que se ofrecen en la lista.

# MANHATTAN



-  Tratamiento antical Fast Clean
-  Para alturas especiales superiores al estándar hasta un máximo 220 cm
-  Altura 200 cm
-  Pomo doble interior y exterior
-  Cierre magnético
-  Sin perfilera superior
-  Reversibles, instalación a izquierda o derecha
-  Certificado de conformidad Europea
-  Brazo de seguridad adaptable

## FRENTE DE DUCHA

Puertas correderas  
2 puertas centrales + 2 fijos



Barra de seguridad de lado a lado opcional.

Permite la instalación apoyándose en dos laterales.

Incremento en Cromo y Negro

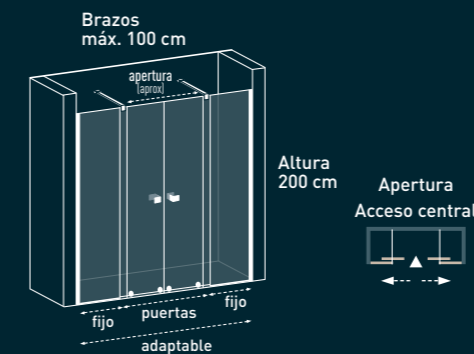

Acabado perfilera: Cromo ● Negro ●  
Vidrio: Transparente

cm	adaptable	apertura	fijo	puertas	fijo	CROMO	NEGRO
						referencia	referencia
140	134-144	48-54	40	40   40	40	MH12140000	MH12140100
150*	144,1-154	48-54	50	40   40	40	MH12150000	MH12150100
160	154,1-164	48-54	50	40   40	50	MH12160000	MH12160100
170*	164,1-174	48-54	60	40   40	50	MH12170000	MH12170100
180	174,1-184	48-54	60	40   40	60	MH12180000	MH12180100
190	184,1-194	78-84	50	55   55	50	MH12190000	MH12190100
200*	194,1-204	78-84	60	55   55	50	MH12200000	MH12200100

\* Fijos de distinta medida. Puertas de acceso desplazadas ligeramente del centro. Se pueden combinar más medidas de vidrios que las que se ofrecen en la lista.

# MANHATTAN



Tirador de doble asa

# ANGULAR

Puerta corredera acceso frontal  
1 puerta + 1 fijo + 1 fijo lateral

- Tratamiento antical Fast Clean a una cara
- Vidrio templado 8 mm transparente
- Altura 200 cm
- Pomo doble interior y exterior
- Cierre magnético
- Incluye perfil receptor autoadhesivo
- Sin perfilería superior
- Certificado de conformidad Europea
- Brazo de seguridad adaptable



Barra de seguridad de lado a lado opcional.  
Permite la instalación apoyándose en dos laterales.

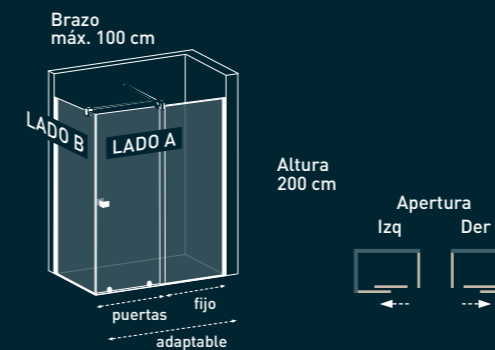
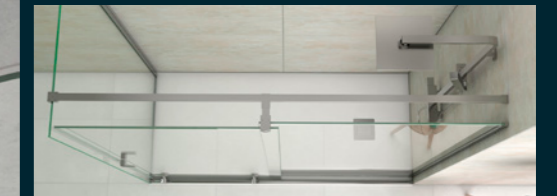

Acabado perfilería: Cromo ● Negro ○  
Vidrio: Transparente

Indicar medidas a borde de plato.  
Indicar si es plato enrasado o de obra.

	cm	adaptable	apertura	puerta	fijo	● CROMO	● NEGRO
						referencia	referencia
LADO A	95	92-97	40	55	50	MH11095000	MH11095100
	100	97,1-102	41	60	50	MH11100000	MH11100100
	105	102,1-107	43	55	60	MH11105000	MH11105100
	110	107,1-112	46	60	60	MH11110000	MH11110100
	115	112,1-117	51	65	60	MH11115000	MH11115100
	120	117,1-122	46	60	70	MH11120000	MH11120100
	125	122,1-127	51	65	70	MH11125000	MH11125100
	130	127,1-132	56	70	70	MH11130000	MH11130100
	135	132,1-137	61	75	70	MH11135000	MH11135100
	140	137,1-142	56	70	80	MH11140000	MH11140100
	145	142,1-147	61	75	80	MH11145000	MH11145100
	150	147,1-152	66	80	80	MH11150000	MH11150100
	155	152,1-157	61	75	90	MH11155000	MH11155100
	160	157,1-162	66	80	90	MH11160000	MH11160100
165	162,1-167	61	75	100	MH11165000	MH11165100	
170	167,1-172	66	80	100	MH11170000	MH11170100	
175	172,1-177	61	75	110	MH11175000	MH11175100	
180	177,1-182	66	80	110	MH11180000	MH11180100	
185	182,1-187	61	75	120	MH11185000	MH11185100	
190	187,1-192	66	80	120	MH11190000	MH11190100	
LADO B	70	67-69	-	-	-	MH16070000	MH16070100
	75	72-74	-	-	-	MH16075000	MH16075100
	80	77-79	-	-	-	MH16080000	MH16080100
	90	87-89	-	-	-	MH16090000	MH16090100
	100	97-99	-	-	-	MH16100000	MH16100100

Suma el LADO A y LADO B.  
Se pueden combinar más medidas de vidrios que las que se ofrecen en la lista.

# YALIZA

## PUERTAS CORREDERAS



PERFILERÍA MINIMALISTA

### Frente de ducha



Puerta corredera  
1 puerta + 1 fijo  
p.37



Puertas correderas  
2 puertas centrales + 2 fijos  
p.39



Puerta corredera  
1 puerta central + 2 fijos  
p.41

### Angular



Puertas correderas  
acceso vértice  
2 puertas + 2 fijos  
p.43



Puerta corredera  
acceso frontal  
1 puerta + 1 fijo + 1 fijo lateral  
p.45

### Especiales

Opciones decoración impresión digital.....220  
Vidrios especiales.....223  
Soluciones especiales.....224

### Características

Fast Clean.....225  
Esquema técnico.....232

### Repuestos

Repuestos.....226

Certificada por laboratorio independiente **AIDIMME**  
INSTITUTO TECNOLÓGICO



Perfilería minimalista

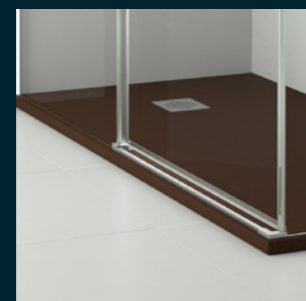

Sin perfilería inferior



Tratamiento antical  
Fast Clean a doble cara



Tirador de doble asa

### Acabados

● Cromo  
anodizado  
alto brillo

● Blanco  
mate

● Negro  
mate

● Oro  
mate

### Vidrio

○ Transparente



⊗ Decorado impresión digital

- Vidrio templado de 6 mm.
- Altura 195 cm.
- Fabricación a medida opcional.
- Cierre magnético.
- Perfilería fabricada en aluminio.
- Herrajes en Zamak.
- Rodamientos doble tándem ajustable en altura.
- Opción tirador uñero.
- Modelo reversible.
- Guiador inferior desmontable para fácil limpieza.



## FRENTE DE DUCHA

Puerta corredera  
1 puerta + 1 fijo

-  Tratamiento antical Fast Clean a doble cara
-  Altura 195 cm
-  Perfilera minimalista
-  Cierre magnético oculto
-  Vidrio templado 6 mm
-  Cruce de puertas entre 1 y 6 cm
-  Reversibles, instalación a izquierda o derecha
-  Doble asa tirador asa interior y exterior
-  Vidrio transparente o decorado impresión digital

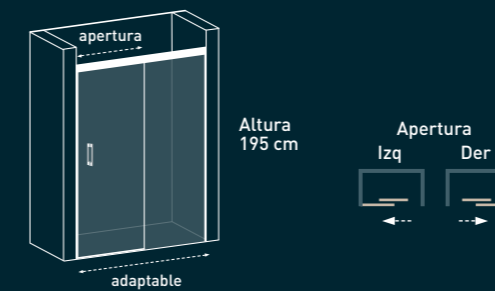

### Codificación (XXX):

- |                      |                               |
|----------------------|-------------------------------|
| Antepenúltimo dígito | Dos últimos dígitos           |
| Acabado perfilera:   | Vidrio:                       |
| 0 - Cromo            | 00 - Transparente             |
| 1 - Negro            | 01 - Decoración estándar      |
| 2 - Blanco           | 02 a 14 - Decoración especial |
| 4 - Oro              |                               |

- Alturas especiales superiores a la estándar hasta un máximo 220 cm.
- Ver opciones de decoración en la página 220.
- Opcional: Juntas de PVC en Negro.



cm	adaptable	apertura	referencia
100	95 - 99	39-43	YA11100 XXX
105	99,1-104	41-45	YA11105 XXX
110	104,1-109	43-47	YA11110 XXX
115	109,1-114	44-48	YA11115 XXX
120	114,1-119	46-52	YA11120 XXX
125	119,1-124	49-53	YA11125 XXX
130	124,1-129	53-57	YA11130 XXX
135	129,1-134	54-58	YA11135 XXX
140	134,1-139	58-62	YA11140 XXX
145	139,1-144	59-63	YA11145 XXX
150	144,1-149	63-67	YA11150 XXX
155	149,1-154	64-68	YA11155 XXX
160	154,1-159	68-72	YA11160 XXX
165	159,1-164	69-73	YA11165 XXX
170	164,1-169	71-75	YA11170 XXX
175	169,1-174	71-75	YA11175 XXX
180	174,1-179	71-75	YA11180 XXX
185	179,1-184	71-75	YA11185 XXX
190	184,1-189	71-75	YA11190 XXX
195	189,1-194	71-75	YA11195 XXX
200	194,1-200	71-75	YA11200 XXX

Máximo ancho puerta 84,5 cm.



## FRENTE DE DUCHA

Puertas correderas  
2 puertas centrales + 2 fijos

-  Tratamiento antical  
Fast Clean a doble cara
-  Perfilera  
minimalista
-  Vidrio templado  
6 mm
-  Altura  
195 cm
-  Cierre  
magnético
-  Cruce de puertas  
entre 1 y 6 cm
-  Doble asa  
tirador asa interior y exterior
-  Vidrio transparente  
o decorado impresión digital

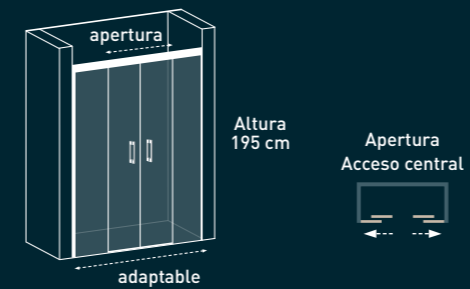

Codificación (XXX):

Antepenúltimo dígito	Dos últimos dígitos
Acabado perfilera:	Vidrio:
0 - Cromo ●	00 - Transparente
1 - Negro ●	01 - Decoración estándar
2 - Blanco ●	02 a 14 - Decoración especial
4 - Oro ●	

- Alturas especiales superiores a la estándar
- Ver opciones de decoración en la página 220.
- Opcional: Juntas de PVC en Negro.



cm	adaptable	apertura	referencia
140	137-142	50-55	YA12140 XXX
145	142,1-147	52-57	YA12145 XXX
150	147,1-152	55-62	YA12150 XXX
155	152,1-157	57-62	YA12155 XXX
160	157,1-162	60-65	YA12160 XXX
165	162,1-167	62-67	YA12165 XXX
170	167,1-172	65-70	YA12170 XXX
175	172,1-177	67-72	YA12175 XXX
180	177,1-182	70-75	YA12180 XXX
185	182,1-187	71-76	YA12185 XXX
190	187,1-192	74-79	YA12190 XXX
195	192,1-197	79-81	YA12195 XXX
200	197,1-202	81-86	YA12200 XXX

Máximo ancho puerta 84,5 cm.



## FRENTE DE DUCHA

Puerta corredera  
1 puerta central + 2 fijos

-  Tratamiento antical Fast Clean a doble cara
-  Altura 195 cm
-  Perfilera minimalista
-  Cierre juntas de cruce
-  Vidrio templado 6 mm
-  Cruce de puertas entre 1 y 6 cm
-  Reversibles, instalación a izquierda o derecha
-  Doble asa tirador asa interior y exterior
-  Vidrio transparente o decorado impresión digital

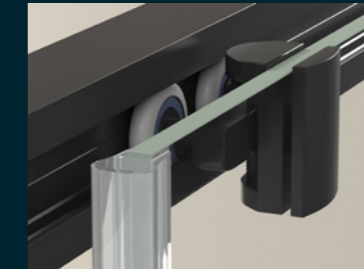

Rodamiento superior



Fijación a pared perfil guía superior

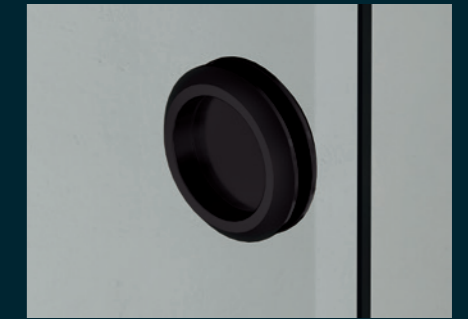

Tirador uñero (opcional) para máxima apertura

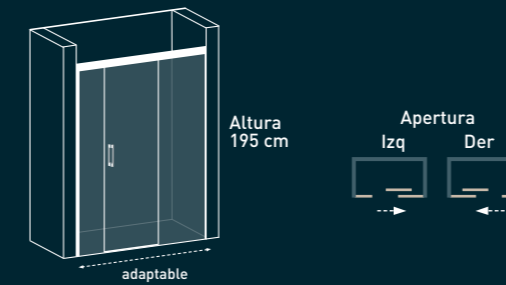

### Codificación (XXX):

- |                      |                               |
|----------------------|-------------------------------|
| Antepenúltimo dígito | Dos últimos dígitos           |
| Acabado perfilera:   | Vidrio:                       |
| 0 - Cromo            | 00 - Transparente             |
| 1 - Negro            | 01 - Decoración estándar      |
| 2 - Blanco           | 02 a 14 - Decoración especial |
| 4 - Oro              |                               |

- Alturas especiales superiores a la estándar hasta un máximo 220 cm.
- Ver opciones de decoración en la página 220.
- Opcional: Juntas de PVC en Negro.

### IMPORTANTE

Indicar la medida del vidrio fijo contra el que cierra la puerta según tabla:

Vidrio fijo	31	33	36	38	41	43	46	49	51	56	61
-------------	----	----	----	----	----	----	----	----	----	----	----



cm	adaptable	referencia
140	135-140	YA13140 XXX
145	140,1-145	YA13145 XXX
150	145,1-150	YA13150 XXX
155	150,1-155	YA13155 XXX
160	155,1-160	YA13160 XXX
165	160,1-165	YA13165 XXX
170	165,1-170	YA13170 XXX
175	170,1-175	YA13175 XXX
180	175,1-180	YA13180 XXX
185	180,1-185	YA13185 XXX
190	185,1-190	YA13190 XXX
195	190,1-195	YA13195 XXX
200	195,1-200	YA13200 XXX
205	200,1-205	YA13205 XXX
210	205,1-210	YA13210 XXX
215	210,1-215	YA13215 XXX
220	215,1-220	YA13220 XXX

Máximo ancho puerta 84,5 cm.



## ANGULAR

Puertas correderas acceso vértice  
2 puertas + 2 fijos

-  Tratamiento antical Fast Clean a doble cara
-  Reversibles, instalación a izquierda o derecha
-  Perfilera minimalista
-  Cruce de puertas entre 1 y 6 cm
-  Vidrio templado 6 mm
-  Altura 195 cm
-  Doble asa tirador asa interior y exterior
-  Vidrio transparente o decorado impresión digital

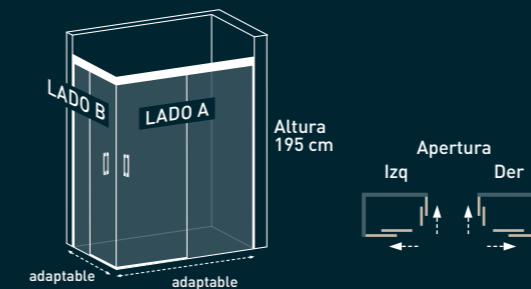

### Codificación (XXX):

Antepenúltimo dígito	Dos últimos dígitos
Acabado perfilera:	Vidrio:
0 - Cromo	00 - Transparente
1 - Negro	01 - Decoración estándar
2 - Blanco	02 a 14 - Decoración especial
4 - Oro	

Indicar medidas a borde de plato.  
Indicar si es plato enrasado o de obra.

- Alturas especiales superiores a la estándar hasta un máximo 220 cm.
- Ver opciones de decoración en la página 220.
- Opcional: Juntas de PVC en Negro.



	cm	adaptable	referencia
LADO B	70	67-70	YA15070 XXX
	75	70,1-75	YA15075 XXX
	80	75,1-80	YA15080 XXX
	85	80,1-85	YA15085 XXX
	90	85,1-90	YA15090 XXX
	95	90,1-95	YA15095 XXX
	100	95,1-100	YA15100 XXX
LADO A	70	67-70	YA14070 XXX
	75	70,1-75	YA14075 XXX
	80	75,1-80	YA14080 XXX
	85	80,1-85	YA14085 XXX
	90	85,1-90	YA14090 XXX
	95	90,1-95	YA14095 XXX
	100	95,1-100	YA14100 XXX
	105	100,1-105	YA14105 XXX
	110	105,1-110	YA14110 XXX
	115	110,1-115	YA14115 XXX
	120	115,1-120	YA14120 XXX
	125	120,1-125	YA14125 XXX
	130	125,1-130	YA14130 XXX
	135	130,1-135	YA14135 XXX
140	135,1-140	YA14140 XXX	

Suma el LADO A y LADO B.  
Máximo ancho puerta 84,5 cm.

# YAIZA



## ANGULAR

Puerta corredera acceso frontal  
1 puerta + 1 fijo + 1 fijo lateral

-  Tratamiento antical Fast Clean a doble cara
-  Perfilera minimalista
-  Vidrio templado 6 mm
-  Altura 195 cm
-  Cierre magnético
-  Reversibles, instalación a izquierda o derecha
-  Cruce de puertas entre 1 y 6 cm
-  Doble asa tirador asa interior y exterior
-  Vidrio transparente o decorado impresión digital

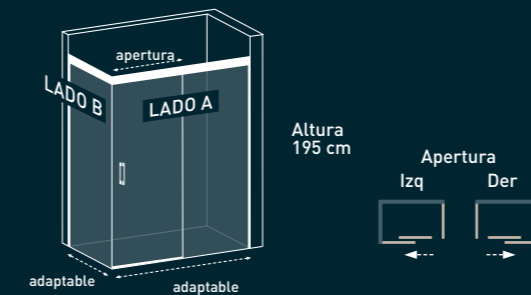

### Codificación (XXX):

Antepenúltimo dígito	Dos últimos dígitos
Acabado perfilera:	Vidrio:
0 - Cromo ●	00 - Transparente
1 - Negro ●	01 - Decoración estándar
2 - Blanco ●	02 a 14 - Decoración especial
4 - Oro ●	

Indicar medidas a borde de plato.  
Indicar si es plato enrasado o de obra.

- Alturas especiales superiores a la estándar hasta un máximo 220 cm.
- Ver opciones de decoración en la página 220.
- Opcional: Juntas de PVC en Negro.



	cm	adaptable	apertura	referencia	
LADO B	70	67,5-69	-	YA16070 XXX	
	71	69,1-70,6	-	YA16071 XXX	
	75	74,1-75,6	-	YA16075 XXX	
	80	77,5-79	-	YA16080 XXX	
	81	79,1-80,6	-	YA16081 XXX	
	85	84,1-85,6	-	YA16085 XXX	
	90	87,5-89	-	YA16090 XXX	
	100	97,5-99	-	YA16100 XXX	
	LADO A	120	115-120	46-52	YA14120 XXX
		125	120,1-125	49-53	YA14125 XXX
130		125,1-130	53-57	YA14130 XXX	
135		130,1-135	54-58	YA14135 XXX	
140		135,1-140	58-62	YA14140 XXX	
145		140,1-145	59-63	YA14145 XXX	
150		145,1-150	63-67	YA14150 XXX	
155		150,1-155	64-68	YA14155 XXX	
160		155,1-160	68-72	YA14160 XXX	
165		160,1-165	69-73	YA14165 XXX	
170	165,1-170	71-75	YA14170 XXX		
175	170,1-175	71-75	YA14175 XXX		
180	175,1-180	71-75	YA14180 XXX		
185	180,1-185	71-75	YA14185 XXX		
190	185,1-190	71-75	YA14190 XXX		
195	190,1-195	71-75	YA14195 XXX		
200	195,1-200	71-75	YA14200 XXX		

Suma el LADO A y LADO B.  
Máximo ancho puerta 84,5 cm.



Certificada por laboratorio independiente **AIDIMME**  
INSTITUTO TECNOLÓGICO

# TOKIO

## PUERTAS CORREDERAS



SIN PERFILERÍA INFERIOR

### Frente de ducha



Puerta corredera  
1 puerta + 1 fijo  
p.49

### Angular



Puerta corredera  
acceso frontal  
1 puerta + 1 fijo + 1 fijo lateral  
p.51



Puertas correderas  
acceso vértice  
2 puertas + 2 fijos  
p.53



### Características

Fast Clean ..... 225  
Esquema técnico ..... 234 y 235

### Repuestos

Repuestos ..... 226

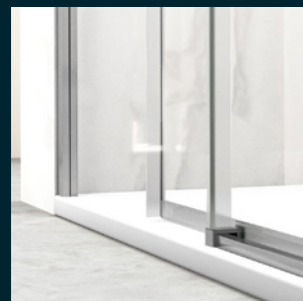

Sin perfilera inferior

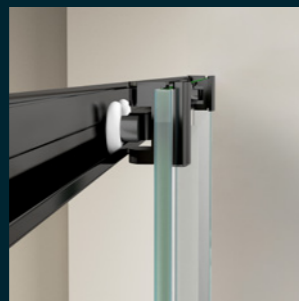

Rodminetos superiores



Tratamiento antical Fast Clean a doble cara



Tirador de doble asa

### Acabados

Cromo  
anodizado  
alto brillo

Negro  
mate

### Vidrio

Transparente  
en stock

- Vidrio templado de 5 mm.
- Altura 190 cm.
- Perfilera fabricada en aluminio 1.1.
- Cierre magnético.
- Disponible perfiles de supercompensación para cubrir todos los rangos de instalación.
- Modelo reversible.

# TOKIO



## FRENTE DE DUCHA

Puerta corredera  
1 puerta + 1 fijo



-  Tratamiento antical Fast Clean a doble cara
-  Vidrio templado 5 mm
-  Altura 190 cm
-  Cierre magnético
-  Perfilera aluminio 1.1.
-  Incluye perfiles de compensación de 20 mm
-  Sistema de instalación en el plato de ducha
-  Reversibles, instalación a izquierda o derecha
-  Certificado de conformidad Europea
-  Vidrio transparente
-  Rodamientos metálicos fabricados en Zamak.

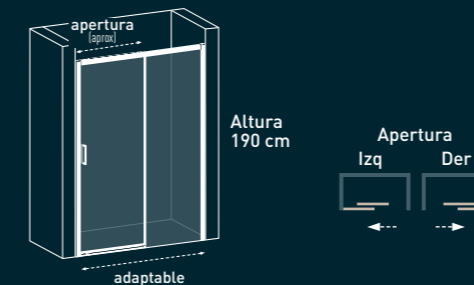

Acabado perfilera: Cromo  Negro   
Vidrio: Transparente

- **Opcional:**  
1 perfil de supercompensación: permiten ampliar la mampara hasta 3 cm más desde la medida máxima del rango de la mampara.  
Juego 2 perfiles de supercompensación: permiten ampliar la mampara hasta 6 cm más desde la medida máxima del rango de la mampara.  
Cromo: PS01 | Negro: PS01N

cm	adaptable	RANGOS CON PERFIL SUPERCOMPENSACIÓN	
		1 perfil	2 perfiles
100	98-102	102,1	105
110	108-112	112,1	115
120	118-122	122,1	125
130	128-132	132,1	135
140	138-142	142,1	145
150	148-152	152,1	155
160	158-162	162,1	165
170	168-172	172,1	175



# TOKIO



## ANGULAR

Puerta corredera acceso frontal  
1 puerta + 1 fijo + 1 fijo lateral



-  Tratamiento antical Fast Clean a doble cara
-  Vidrio templado 5 mm
-  Altura 190 cm
-  Cierre magnético
-  Perfilería aluminio 1.1.
-  Incluye perfiles de compensación de 20 mm
-  Sistema de instalación en el plato de ducha
-  Reversibles, instalación a izquierda o derecha
-  Certificado de conformidad Europea
-  Vidrio transparente
-  Rodamientos metálicos fabricados en Zamak.

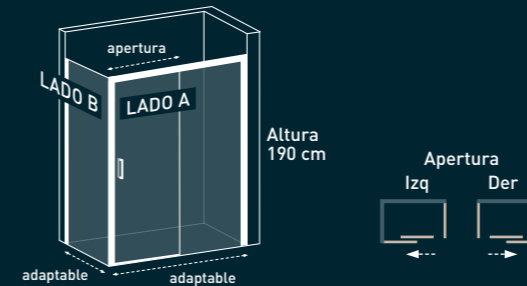

Acabado perfilaría: Cromo ● Negro ○  
Vidrio: Transparente

Indicar medidas a borde de plato.  
Indicar si es plato enrasado o de obra.

- Opcional:  
1 perfil de supercompensación: permiten ampliar la mampara hasta 3 cm más desde la medida máxima del rango de la mampara.  
Cromo: PS01 | Negro: PS01N

### IMPORTANTE

Nota<sup>1</sup>: Rangos de instalación calculados para colocación de los perfiles verticales a borde de plato.  
Nota<sup>2</sup>: Para instalaciones con platos a ras de suelo o realizados en obra reducir el rango indicado en 5 mm.

	cm	adaptable	RANGOS CON PERFIL SUPERCOMPENSACIÓN		1 perfil	
			CROMO ● referencia	NEGRO ○ referencia		
LADO A	100	98,7-102,7	TO11100000	TO11100100	102,8	105,8
	110	108,7-112,7	TO11110000	TO11110100	112,8	115,8
	120	118,7-122,7	TO11120000	TO11120100	122,8	125,8
	130	128,7-132,7	TO11130000	TO11130100	132,8	135,8
	140	138,7-142,7	TO11140000	TO11140100	142,8	145,8
	150	148,7-152,7	TO11150000	TO11150100	152,8	155,8
	160	158,7-162,7	TO11160000	TO11160100	162,8	165,8
	170	168,7-172,7	TO11170000	TO11170100	172,8	175,8
LADO B	70	68-70	TZ16070000	TO16070100	70,1	73
	80	78-80	TZ16080000	TO16080100	80,1	83
	90	88-90	TZ16090000	TO16090100	90,1	93

Suma el LADO A y LADO B.

# TOKIO



# ANGULAR

Puerta corredera acceso vértice  
2 puertas + 2 fijos



-  Tratamiento antical Fast Clean a doble cara
-  Vidrio templado 5 mm
-  Altura 190 cm
-  Cierre magnético
-  Perfilería aluminio 1.1.
-  Incluye perfiles de compensación de 20 mm
-  Sistema de instalación en el plato de ducha
-  Reversibles, instalación a izquierda o derecha
-  Certificado de conformidad Europea
-  Vidrio transparente
-  Rodamientos metálicos fabricados en Zamak.

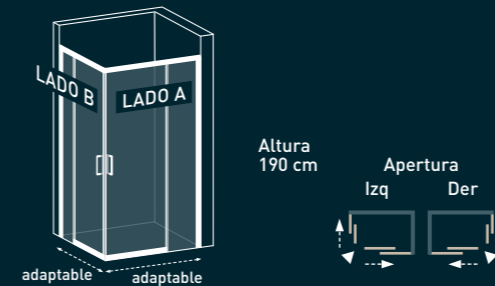

Acabado perfilaría: Cromo ● Negro ○  
Vidrio: Transparente

Indicar medidas a borde de plato.  
Indicar si es plato enrasado o de obra.

- Opcional:  
1 perfil de supercompensación: permiten ampliar la mampara hasta 3 cm más desde la medida máxima del rango de la mampara.  
Cromo: PS01 | Negro: PS01N

### IMPORTANTE

Nota<sup>1</sup>: Rangos de instalación calculados para colocación de los perfiles verticales a borde de plato.  
Nota<sup>2</sup>: Para instalaciones con platos a ras de suelo o realizados en obra reducir el rango indicado en 5 mm.

cm	adaptable	RANGOS CON PERFIL SUPERCOMPENSACIÓN	
		1 perfil	2 perfiles
70	68-70	70,1	73
80	78-80	80,1	83
90	88-90	90,1	93
100	96,5-98,5	98,6	101,5
110	106,5-108,5	108,6	111,5
120	116,5-118,5	118,6	121,5
130	126,5-128,5	128,6	131,5
140	136,5-138,5	138,6	141,5
150	146,5-148,5	148,6	151,5
160	156,5-158,5	158,6	161,5
170	166,5-168,5	168,6	171,5

LADO A	CROMO		NEGRO	
	cm	referencia	cm	referencia
	70	68-70	TO15070000	TO15070100
80	78-80	TO15080000	TO15080100	
90	88-90	TO15090000	TO15090100	
100	96,5-98,5	TO11100000	TO11100100	
110	106,5-108,5	TO11110000	TO11110100	
120	116,5-118,5	TO11120000	TO11120100	
130	126,5-128,5	TO11130000	TO11130100	
140	136,5-138,5	TO11140000	TO11140100	
150	146,5-148,5	TO11150000	TO11150100	
160	156,5-158,5	TO11160000	TO11160100	
170	166,5-168,5	TO11170000	TO11170100	

LADO B	CROMO		NEGRO	
	cm	referencia	cm	referencia
	70	68-70	TO15070000	TO15070100
80	78-80	TO15080000	TO15080100	
90	88-90	TO15090000	TO15090100	

Suma el LADO A y LADO B.

# ZURICH

## PUERTAS CORREDERAS



PERFILERÍA COMPLETA

### Frente de ducha



Puerta corredera  
1 puerta + 1 fijo  
p.57

### Angular



Puerta corredera  
acceso frontal  
1 puerta + 1 fijo + 1 fijo lateral  
p.59



Puertas correderas  
acceso vértice  
2 puertas + 2 fijos  
p.61

### 1/4 Círculo



Puertas correderas  
semicircular  
2 puertas + 2 fijos  
p.63



### Características

Fast Clean ..... 225  
Esquema técnico ..... 234 y 235

### Repuestos

Repuestos ..... 226

Certificada por laboratorio independiente **AIDIMME**  
INSTITUTO TECNOLÓGICO

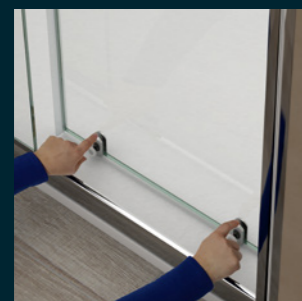

Fácil extracción de puerta.

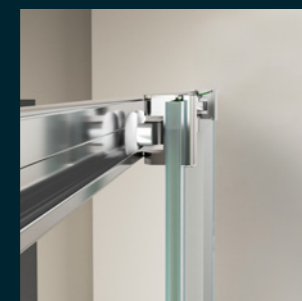

Ruedas superiores e inferiores



Tratamiento antical Fast Clean a doble cara

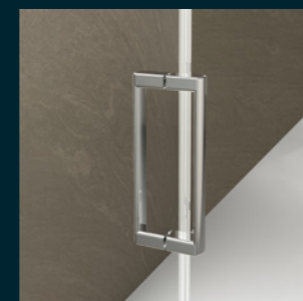

Tirador de doble asa

### Acabados

● **Cromo**  
anodizado  
alto brillo

### Vidrio

○ Transparente  
en stock

◐ Serigrafía al ácido  
en stock

- Vidrio templado de 5 mm.
- Altura 190 cm.
- Perfilería fabricada en aluminio 1.1.
- Cierre magnético.
- Disponible perfiles de supercompensación para cubrir todos los rangos de instalación.
- Modelo reversible.

# ZURICH



## FRENTE DE DUCHA

Puerta corredera  
1 puerta + 1 fijo



-  Tratamiento antical  
Fast Clean a doble cara
-  Vidrio templado  
5 mm
-  Altura  
190 cm
-  Cierre  
magnético
-  Perfilera  
aluminio 1.1.
-  Incluye perfiles  
de compensación de 20 mm
-  Sistema de instalación en  
el plato de ducha
-  Reversibles, instalación  
a izquierda o derecha
-  Certificado  
de conformidad Europea
-  Transparente  
o serigrafía al ácido
-  Rodamientos metálicos  
fabricados en Zamak.

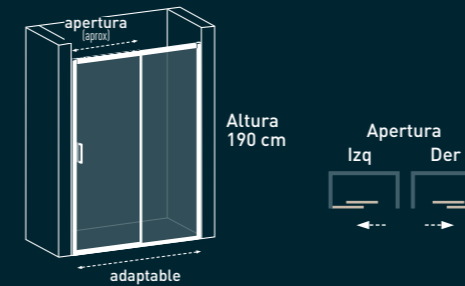

Acabado perfilera: Cromo ●  
Vidrio: Transparente  
Serigrafía

- **Opcional:**  
1 perfil de supercompensación: permiten ampliar la mampara hasta 3 cm más desde la medida máxima del rango de la mampara.  
Juego 2 perfiles de supercompensación: permiten ampliar la mampara hasta 6 cm más desde la medida máxima del rango de la mampara.  
Cromo: PS01

cm	adaptable	TRANSPARENTE	SERIGRAFÍA	RANGOS CON PERFIL SUPERCOMPENSACIÓN			
		referencia	referencia	1 perfil		2 perfiles	
100	98-102	ZU11100000	ZU11100001	102,1	105	105,1	107,9
110	108-112	ZU11110000	ZU11110001	112,1	115	115,1	117,9
120	118-122	ZU11120000	ZU11120001	122,1	125	125,1	127,9
130	128-132	ZU11130000	ZU11130001	132,1	135	135,1	137,9
140	138-142	ZU11140000	ZU11140001	142,1	145	145,1	147,9
150	148-152	ZU11150000	ZU11150001	152,1	155	155,1	157,9
160	158-162	ZU11160000	ZU11160001	162,1	165	165,1	167,9
170	168-172	ZU11170000	ZU11170001	172,1	175	175,1	177,9

# ZURICH



## ANGULAR

Puerta corredera acceso frontal  
1 puerta + 1 fijo + 1 fijo lateral



2 ruedas sencillas inferiores, retráctiles, por puerta para mayor suavidad.

-  Tratamiento antical Fast Clean a doble cara
-  Vidrio templado 5 mm
-  Altura 190 cm
-  Cierre magnético
-  Perfilera aluminio 1.1.
-  Incluye perfiles de compensación de 20 mm
-  Sistema de instalación en el plato de ducha
-  Reversibles, instalación a izquierda o derecha
-  Certificado de conformidad Europea
-  Transparente o serigrafía al ácido
-  Rodamientos metálicos fabricados en Zamak.

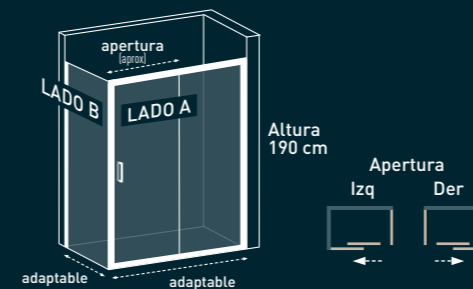

Acabado perfilera: Cromo ●  
Vidrio: Transparente Serigrafía

Indicar medidas a borde de plato.  
Indicar si es plato enrasado o de obra.

- Opcional:  
1 perfil de supercompensación: permiten ampliar la mampara hasta 3 cm más desde la medida máxima del rango de la mampara.  
Cromo: PS01

### IMPORTANTE

Nota<sup>1</sup>: Rangos de instalación calculados para colocación de los perfiles verticales a borde de plato.  
Nota<sup>2</sup>: Para instalaciones con platos a ras de suelo o realizados en obra reducir el rango indicado en 5 mm.

	cm	adaptable	TRANSPARENTE	SERIGRAFÍA	RANGOS CON PERFIL SUPERCOMPENSACIÓN	
			referencia	referencia	1 perfil	
LADO A	100	98,7-102,7	ZU11100000	ZU11100001	102,8	105,8
	110	108,7-112,7	ZU11110000	ZU11110001	112,8	115,8
	120	118,7-122,7	ZU11120000	ZU11120001	122,8	125,8
	130	128,7-132,7	ZU11130000	ZU11130001	132,8	135,8
	140	138,7-142,7	ZU11140000	ZU11140001	142,8	145,8
	150	148,7-152,7	ZU11150000	ZU11150001	152,8	155,8
	160	158,7-162,7	ZU11160000	ZU11160001	162,8	165,8
	170	168,7-172,7	ZU11170000	ZU11170001	172,8	175,8
LADO B	70	68-70	TZ16070000	ZM16070001	70,1	73
	80	78-80	TZ16080000	ZM16080001	80,1	83
	90	88-90	TZ16090000	ZM16090001	90,1	93

Suma el LADO A y LADO B.

# ZURICH



# ANGULAR

Puerta corredera acceso vértice  
2 puertas + 2 fijos

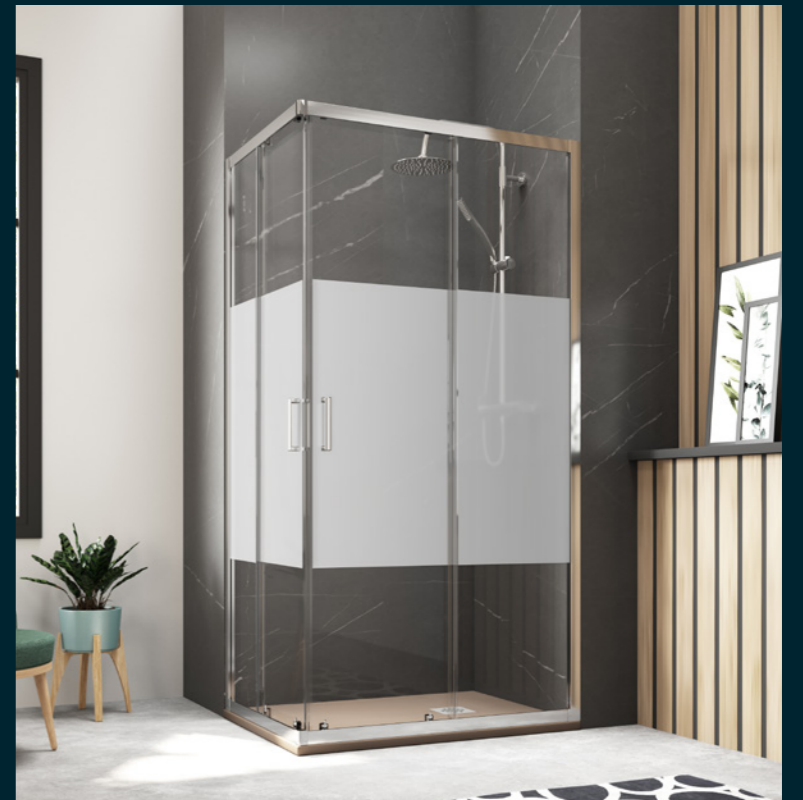

-  Tratamiento antical Fast Clean a doble cara
-  Vidrio templado 5 mm
-  Altura 190 cm
-  Cierre magnético
-  Perfilería aluminio 1.1.
-  Incluye perfiles de compensación de 20 mm
-  Sistema de instalación en el plato de ducha
-  Reversibles, instalación a izquierda o derecha
-  Certificado de conformidad Europea
-  Transparente o serigrafía al ácido
-  Rodamientos metálicos fabricados en Zamak.

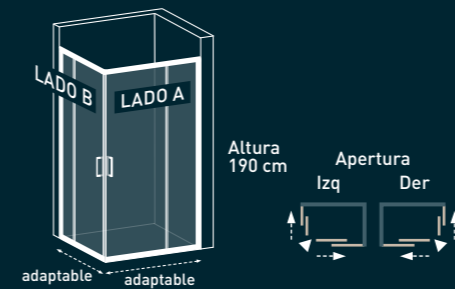

Acabado perfilaría: Cromo ●  
Vidrio: Transparente Serigrafía

Indicar medidas a borde de plato.  
Indicar si es plato enrasado o de obra.

- Opcional:  
1 perfil de supercompensación: permiten ampliar la mampara hasta 3 cm más desde la medida máxima del rango de la mampara.  
Cromo: PS01

### IMPORTANTE

Nota<sup>1</sup>: Rangos de instalación calculados para colocación de los perfiles verticales a borde de plato.  
Nota<sup>2</sup>: Para instalaciones con platos a ras de suelo o realizados en obra reducir el rango indicado en 5 mm.

	cm	adaptable	TRANSPARENTE	SERIGRAFÍA	RANGOS CON PERFIL SUPERCOMPENSACIÓN	
			referencia	referencia	1 perfil	
LADO A	70	68-70	ZU15070000	ZU15070001	70,1	73
	80	78-80	ZU15080000	ZU15080001	80,1	83
	90	88-90	ZU15090000	ZU15090001	90,1	93
	100	96,5-98,5	ZU11100000	ZU11100001	98,6	101,5
	110	106,5-108,5	ZU11110000	ZU11110001	108,6	111,5
	120	116,5-118,5	ZU11120000	ZU11120001	118,6	121,5
	130	126,5-128,5	ZU11130000	ZU11130001	128,6	131,5
	140	136,5-138,5	ZU11140000	ZU11140001	138,6	141,5
	150	146,5-148,5	ZU11150000	ZU11150001	148,6	151,5
LADO B	160	156,5-158,5	ZU11160000	ZU11160001	158,6	161,5
	170	166,5-168,5	ZU11170000	ZU11170001	168,6	171,5
	70	68-70	ZU15070000	ZU15070001	70,1	73
	80	78-80	ZU15080000	ZU15080001	80,1	83
	90	88-90	ZU15090000	ZU15090001	90,1	93

Suma el LADO A y LADO B.

# ZURICH



-  Tratamiento antical Fast Clean a doble cara
-  Vidrio templado 5 mm
-  Altura 190 cm
-  Cierre magnético
-  Perfilería aluminio 1.1.
-  Incluye perfiles de compensación de 20 mm
-  Sistema de instalación en el plato de ducha
-  Reversibles, instalación a izquierda o derecha
-  Certificado de conformidad Europea
-  Vidrio transparente
-  Rodamientos metálicos fabricados en Zamak.

**1/4 CÍRCULO**  
Puertas correderas semicircular  
2 puertas + 2 fijos

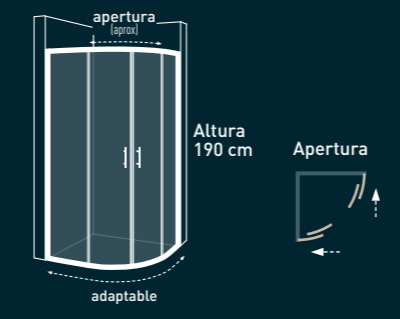

Acabado perfilera: Cromo ● Vidrio: Transparente

■ **Opcional:**  
1 perfil de supercompensación: permiten ampliar la mampara hasta 3 cm más desde la medida máxima del rango de la mampara.  
Cromo: PS01

**IMPORTANTE**  
Nota<sup>1</sup>: Rangos de instalación calculados para colocación de los perfiles verticales a borde de plato.  
Nota<sup>2</sup>: Para instalaciones con platos a ras de suelo o realizados en obra reducir el rango indicado en 5 mm.

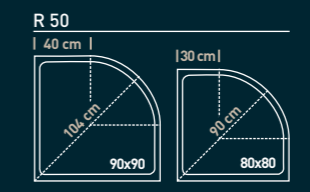
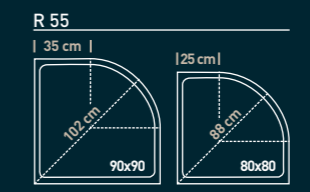

radio	cm	referencia
<b>55 estándar</b>	<b>80 x 80</b>	ZU40080000
	<b>90 x 90</b>	ZU40090000

radio	cm	referencia
<b>50 roca</b>	<b>80 x 80</b>	ZU41080000
	<b>90 x 90</b>	ZU41090000



Certificada por laboratorio independiente **AIDIMME**  
INSTITUTO TECNOLÓGICO

# TREVIÑO

## PUERTAS CORREDERAS



APERTURA Y CIERRE DE PUERTAS PROGRESIVAS

### Frente de ducha



Puertas progresivas  
2 puertas + 1 fijo  
p.67

### Angular



Puertas progresivas  
acceso frontal  
2 puertas + 1 fijo + 1 fijo lateral  
p.69



### Especiales

Opciones decoración impresión digital.....	220
Vidrios especiales.....	223
Soluciones especiales.....	224

### Características

Fast Clean.....	225
Esquema técnico.....	236

### Repuestos

Repuestos.....	226
----------------	-----



Guiador inferior



Perfil guía superior horizontal

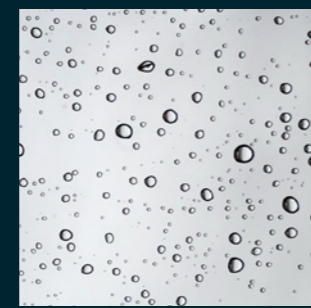

Tratamiento antical Fast Clean a doble cara



Tirador de doble asa

### Acabados

- Cromo anodizado alto brillo
- Negro mate
- Blanco mate

### Vidrio

- Transparente
- Decorado impresión digital bajo pedido

- Vidrio templado de 6 mm.
- Altura 195 cm.
- Fabricación a medida opcional.
- Cierre magnético.
- Apertura y cierre de puertas progresivas.
- Perfilera fabricada en aluminio.
- Herrajes en Acero Inoxidable y Zamak.
- Frontal reversible.

# TREVIÑO



## FRENTE DE DUCHA

Puertas correderas progresivas  
2 puertas + 1 fijo

-  Tratamiento antical  
Fast Clean a doble cara
-  Sin perfilera  
inferior
-  Vidrio templado  
6 mm
-  Altura  
195 cm
-  Cierre  
magnético oculto
-  Reversibles, instalación  
a izquierda o derecha
-  Tirador doble asa  
interior y exterior
-  Vidrio transparente  
o decorado impresión digital
-  Apertura y cierre de puertas  
progresivas

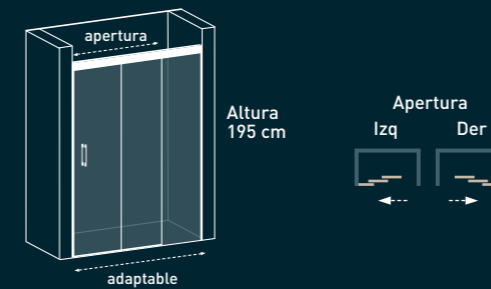

### Codificación (XXX):

Antepenúltimo dígito	Dos últimos dígitos
Acabado perfilera:	Vidrio:
0 - Cromo ●	00 - Transparente
1 - Negro ●	01 a 14 - Decoración
2 - Blanco ●	

Indicar hueco de instalación,  
tomando medidas a ras de plato, a 100 cm y a 195 cm de altura.

- Alturas especiales superiores a la estándar hasta un máximo 220 cm.
- Ver opciones de decoración en la página 220.
- Opción bañera altura 150 cm.



cm	adaptable	apertura	referencia
100	97-100	48-53	TR11100 XXX
105	100,1-105	53-58	TR11105 XXX
110	105,1-110	58-63	TR11110 XXX
115	110,1-115	63-68	TR11115 XXX
120	115,1-120	68-73	TR11120 XXX
125	120,1-125	73-78	TR11125 XXX
130	125,1-130	78-83	TR11130 XXX
135	130,1-135	83-88	TR11135 XXX
140	135,1-140	88-93	TR11140 XXX
145	140,1-145	93-98	TR11145 XXX
150	145,1-150	98-103	TR11150 XXX
155	150,1-155	103-108	TR11155 XXX
160	155,1-160	108-113	TR11160 XXX

# TREVIÑO



-  Tratamiento antical Fast Clean a doble cara
-  Sin perfilera inferior
-  Vidrio templado 6 mm
-  Altura 195 cm
-  Junta de cierre burbuja
-  Tirador doble asa interior y exterior
-  Vidrio transparente o decorado impresión digital
-  Apertura y cierre de puertas progresivas

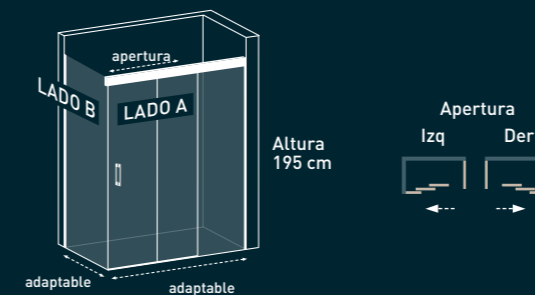

Codificación (XXX):

Antepenúltimo dígito	Dos últimos dígitos
Acabado perfilera:	Vidrio:
0 - Cromo ●	00 - Transparente
1 - Negro ●	01 a 14 - Decoración
2 - Blanco ●	

Indicar en el pedido si el plato está instalado a ras de suelo.  
Indicar la mano de instalación de la mampara.

- Alturas especiales superiores a la estándar hasta un máximo 220 cm.
- Ver opciones de decoración en la página 220.

## ANGULAR

Puertas correderas progresivas acceso frontal  
2 puertas + 1 fijo + 1 fijo lateral



Tirador uñero (opcional) para máxima apertura.



Vierteaguas



Sin perfilera inferior

	cm	adaptable	mano IZQUIERDA	mano DERECHA
LADO B	70	67,5-69	TR16070 XXX S	TR16070 XXX D
	80	77,5-79	TR16080 XXX S	TR16080 XXX D
	90	87,5-89	TR16090 XXX S	TR16090 XXX D
	100	97,5-99	TR16100 XXX S	TR16100 XXX D
	cm	adaptable	apertura	referencia
LADO A	100	97-100	48-53	TR11100 XXX
	105	100,1-105	53-58	TR11105 XXX
	110	105,1-110	58-63	TR11110 XXX
	115	110,1-115	63-68	TR11115 XXX
	120	115,1-120	68-73	TR11120 XXX
	125	120,1-125	73-78	TR11125 XXX
	130	125,1-130	78-83	TR11130 XXX
	135	130,1-135	83-88	TR11135 XXX
	140	135,1-140	88-93	TR11140 XXX
	145	140,1-145	93-98	TR11145 XXX
	150	145,1-150	98-103	TR11150 XXX
	155	150,1-155	103-108	TR11155 XXX
160	155,1-160	108-113	TR11160 XXX	

Suma el LADO A y LADO B.

# MÓNACO

## PUERTAS CORREDERAS



MÁXIMO ESPACIO DE ENTRADA



Certificada por laboratorio independiente **AIDIMME**  
INSTITUTO TECNOLÓGICO

### Frente de ducha

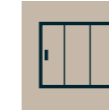

Puertas progresivas  
2 puertas + 1 fijo  
p.73

### Angular



Puertas progresivas  
acceso frontal  
2 puertas + 1 fijo + 1 fijo lateral  
p.75



### Características

Fast Clean .....	225
Esquema técnico .....	233

### Repuestos

Repuestos .....	226
-----------------	-----

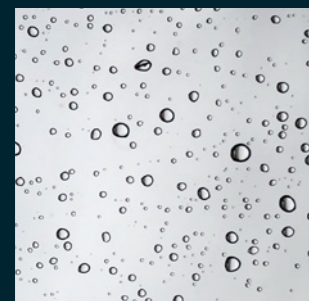

Tratamiento antical  
Fast Clean a doble cara

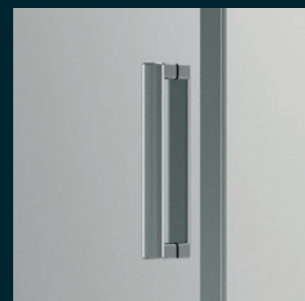

Tirador de doble asa

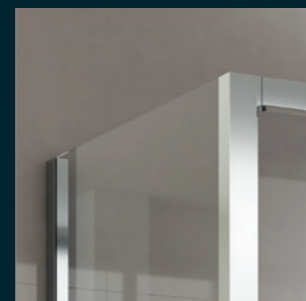

Fijo lateral sin perfilera  
superior ni inferior



Mampara con marco  
fabricada en aluminio

### Acabados

● Cromo  
anodizado  
alto brillo

### Vidrio

○ Transparente  
en stock

◐ Serigrafía al ácido  
en stock

- Vidrio templado de 5 mm.
- Altura 190 cm.
- Disponible perfiles de supercompensación para cubrir todos los rangos de instalación.
- Modelo reversible.
- Fácil desmontaje de las puertas.
- Mampara con marco completo y sistema de montaje frontal que facilita su instalación.

# MÓNACO



## FRENTE DE DUCHA

Puertas correderas progresivas  
2 puertas + 1 fijo

-  Tratamiento antical  
Fast Clean a doble cara
-  Vidrio templado  
5 mm
-  Altura  
190 cm
-  Cierre  
magnético
-  Perfilera  
aluminio 1.1.
-  Incluye perfiles  
de compensación de 20 mm
-  Reversibles, instalación  
a izquierda o derecha
-  Certificado  
de conformidad Europea
-  Transparente  
o serigrafía al ácido
-  Apertura y cierre de puertas  
progresivas

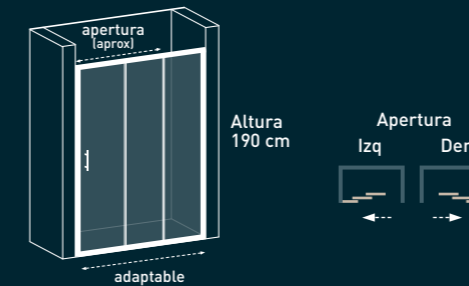

Acabado perfilera: Cromo ●  
Vidrio: Transparente  
Serigrafía

- **Opcional:**  
1 perfil de supercompensación.  
Permiten ampliar la mampara hasta 3 cm más desde la medida máxima del rango de la mampara.
- Juego 2 perfiles de supercompensación.  
Permiten ampliar la mampara hasta 6 cm más desde la medida máxima del rango de la mampara.
- Cromo:** PS01

cm	adaptable	apertura	TRANSPARENTE	SERIGRAFÍA
			referencia	referencia
90	86-90	41	MO11090000	MO11090001
100	96-100	48	MO11100000	MO11100001
110	106-110	54	MO11110000	MO11110001
120	116-120	61	MO11120000	MO11120001
130	126-130	68	MO11130000	MO11130001
140	136-140	74	MO11140000	MO11140001
150	146-150	81	MO11150000	MO11150001
160	156-160	88	MO11160000	MO11160001

# MÓNACO



## ANGULAR

Puertas correderas progresivas acceso frontal  
2 puertas + 1 fijo + 1 fijo lateral



-  Tratamiento antical Fast Clean a doble cara
-  Vidrio templado 5 mm
-  Altura 190 cm
-  Cierre magnético
-  Perfilería aluminio 1.1.
-  Incluye perfiles de compensación de 20 mm
-  Fácil desmontaje de las puertas
-  Reversibles, instalación a izquierda o derecha
-  Certificado de conformidad Europea
-  Transparente o serigrafía al ácido

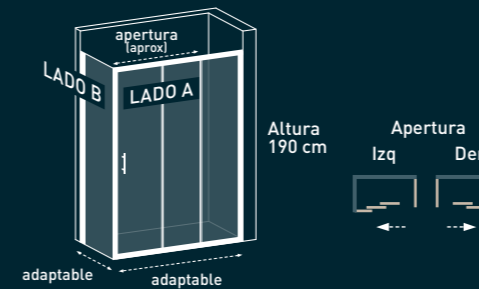

### IMPORTANTE

Nota<sup>1</sup>: Rangos de instalación calculados para colocación de los perfiles verticales a borde de plato.  
Nota<sup>2</sup>: Para instalaciones con platos a ras de suelo o realizados en obra reducir el rango indicado en 5 mm.

Acabado perfilería: Cromo ●  
Vidrio: Transparente Serigrafía

Indicar medidas a borde de plato.  
Indicar si es plato enrasado o de obra.

- Opcional:  
1 perfil de supercompensación.  
Permiten ampliar la mampara hasta 3 cm más desde la medida máxima del rango de la mampara.  
Cromo: PS01

	cm	adaptable	apertura	TRANSPARENTE	SERIGRAFÍA
				referencia	referencia
LADO A	90	86,7 - 90,7	41	MO11090000	MO11090001
	100	96,7 - 100,7	48	MO11100000	MO11100001
	110	106,7 - 110,7	54	MO11110000	MO11110001
	120	116,7 - 120,7	61	MO11120000	MO11120001
	130	126,7 - 130,7	68	MO11130000	MO11130001
	140	136,7 - 140,7	74	MO11140000	MO11140001
LADO B	150	146,7 - 150,7	81	MO11150000	MO11150001
	160	156,7 - 160,7	88	MO11160000	MO11160001
	70	68-70	-	TZ16070000	ZM16070001
	80	78-80	-	TZ16080000	ZM16080001
	90	88-90	-	TZ16090000	ZM16090001

Suma el LADO A y LADO B.

# DENIA

## PUERTAS ABATIBLES



ÚNICA MAMPARA DEL MERCADO CON UN SOLO PERFIL PIVOTANTE









Certificada por laboratorio independiente **AIDIMME**  
INSTITUTO TECNOLÓGICO

### Frente de ducha

-  Puerta perfil pivotante abatible  
1 puerta  
p.79
-  Puertas perfiles pivotantes  
abatibles  
2 puertas  
p.81
-  Puerta perfil pivotante abatible  
cierres contra fijo  
1 puerta + 1 fijo  
p.83
-  Puerta perfil pivotante abatible  
cierres contra pared  
1 puerta + 1 fijo  
p.85
-  Puerta perfil pivotante abatible  
con 2 fijos  
1 puerta central + 2 fijos  
p.87
-  Puertas perfiles pivotantes  
abatibles con 2 fijos  
2 puertas + 2 fijos  
p.89

### Angular

-  Puerta perfil pivotante abatible  
cierres contra fijo lateral  
1 puerta + 1 fijo lateral  
p.91
-  Puertas perfiles pivotantes  
abatibles acceso vértice  
2 puertas + 2 fijos  
p.103
-  Fijo lateral para puerta  
1 fijo lateral  
p.93
-  Fijo lateral para puerta perfil  
pivotante abatible acceso frontal  
1 puerta + 1 fijo +  
1 fijo lateral para puerta  
p.95
-  Puerta perfil pivotante abatible  
acceso frontal  
1 puerta + 1 fijo + 1 fijo lateral  
p.97
-  Puerta perfil pivotante abatible  
acceso frontal  
1 p. central + 2 fijos + 1 fijo lateral  
p.99
-  Puertas perfiles pivotantes  
abatibles acceso vértice  
2 puertas  
p.101

### Especiales

- Opciones decoración impresión digital.....220
- Vidrios especiales.....223
- Soluciones especiales.....224

### Características

- Fast Clean.....225
- Esquema técnico.....238

### Repuestos

- Repuestos.....226

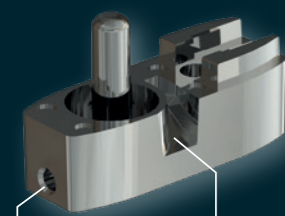

Fijación para alinear la puerta  
Sistema de desaguado del pivote inferior

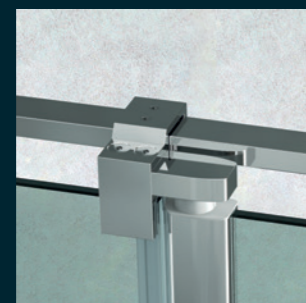

Pinza fijo-pivote superior de giro







Tratamiento anticál Fast Clean a doble cara



Tirador de doble asa

### Acabados

-  **Cromo**  
anodizado  
alto brillo
-  **Negro**  
mate
-  **Blanco**  
mate
-  **Oro**  
mate











### Vidrio

-  Transparente
-  Decorado impresión digital  
bajo pedido

- Vidrio templado de 6 mm.
- Altura 195 cm.
- Fabricación a medida opcional.
- Cierre magnético.
- Apertura 90° exterior / interior.
- Perfilera fabricada en aluminio anodizado o lacado.
- Barra de seguridad y herrajes en Acero Inoxidable 304.

# DENIA



-  Tratamiento antical Fast Clean a doble cara
-  Vidrio templado 6 mm
-  Altura 195 cm
-  Cierre magnético de compensación oculto opcional
-  Reversibles, instalación a izquierda o derecha
-  Doble asa tirador asa interior y exterior
-  Vidrio transparente o decorado impresión digital
-  Perfil "U" supercompensación +15 mm para perfil pivotante opcional
-  Apertura exterior 90° | interior 90°
-  Herrajes en Acero Inoxidable 304
-  Sistema de desagüe y alineación de puerta ajustable en pivote inferior

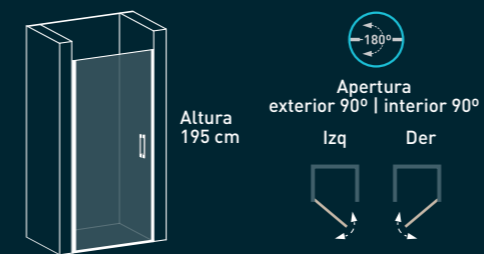

### Codificación (XXX):

Antepenúltimo dígito	Dos últimos dígitos
Acabado perfilaría:	Vidrio:
0 - Cromo ●	00 - Transparente (en stock)
1 - Negro ●	01 a 14 - Decoración (bajo pedido)
2 - Blanco ●	
4 - Oro ●	

Indicar hueco de instalación, tomando medidas a ras de plato, a 100 cm y a 195 cm de altura.

- Alturas especiales superiores a la estándar hasta un máximo 220 cm.
- Ver opciones de decoración en la página 220.
- Opcional:
  - Juntas de PVC en Negro.
  - Perfil "U" supercompensación +15 mm para perfil pivotante.

## FRENTE DE DUCHA

Puerta perfil pivotante abatible  
1 puerta

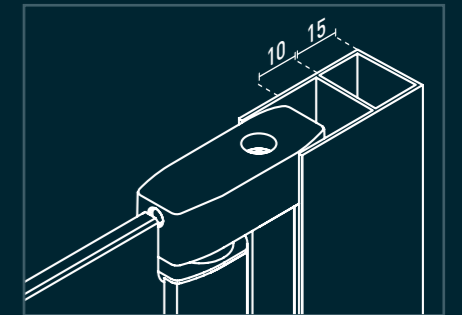

Perfil "U" supercompensación +15 mm para perfil pivotante (opcional)



Perfil "U" de cierre magnético con compensación (opcional)



### con perfil magnético SIN compensación

cm	adaptable	hueco de paso	referencia
70	68-69	62	DE01070 XXX
75	73-74	67	DE01075 XXX
80	78-79	72	DE01080 XXX
85	83-84	77	DE01085 XXX
90	88-89	82	DE01090 XXX



### con perfil magnético CON compensación

cm	adaptable	hueco de paso	referencia
70	69,5-71	61	DE01071 XXX
75	74,5-76	66	DE01076 XXX
80	79,5-81	71	DE01081 XXX
85	84,5-86	76	DE01086 XXX
90	89,5-91	81	DE01091 XXX

# DENIA



-  Tratamiento antical Fast Clean a doble cara
-  Vidrio templado 6 mm
-  Altura 195 cm
-  Cierre magnético
-  Doble asa tirador asa interior y exterior
-  Vidrio transparente o decorado impresión digital
-  Apertura exterior 90° | interior 90°
-  Herrajes en Acero Inoxidable 304
-  Sistema de desagüe y alineación de puerta ajustable en pivote inferior

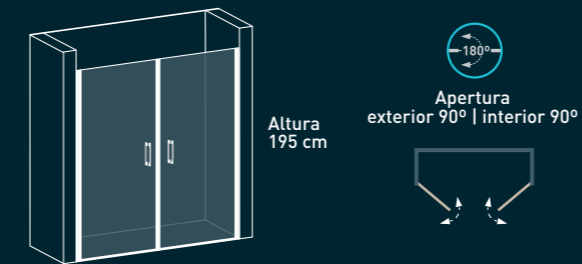

### Codificación (XXX):

- |                      |                                    |
|----------------------|------------------------------------|
| Antepenúltimo dígito | Dos últimos dígitos                |
| Acabado perfiles:    | Vidrio:                            |
| 0 - Cromo            | 00 - Transparente (en stock)       |
| 1 - Negro            | 01 a 14 - Decoración (bajo pedido) |
| 2 - Blanco           |                                    |
| 4 - Oro              |                                    |

Indicar hueco de instalación, tomando medidas a ras de plato, a 100 cm y a 195 cm de altura.

- Alturas especiales superiores a la estándar hasta un máximo 220 cm.
- Ver opciones de decoración en la página 220.
- Opcional:
  - Juntas de PVC en Negro.
  - Perfil "U" supercompensación +15 mm para perfil pivotante.
- Opción bañera altura 150 cm.

## FRENTE DE DUCHA

Puertas perfiles pivotantes abatibles  
2 puertas







Tirador de doble asa

cm*	adaptable	hueco de paso	referencia
80	78-80	67	DE02080 XXX
90	88-90	77	DE02090 XXX
100	98-100	87	DE02100 XXX
110	108-110	97	DE02110 XXX
120	118-120	107	DE02120 XXX
130	128-130	117	DE02130 XXX

cm\*: Suma de las 2 puertas. Posibilidad de puertas asimétricas. Máximo ancho puerta 65 cm.

# DENIA



-  Tratamiento antical Fast Clean a doble cara
-  Vidrio templado 6 mm
-  Altura 195 cm
-  Cierre magnético
-  Reversibles, instalación a izquierda o derecha
-  Doble asa tirador asa interior y exterior
-  Vidrio transparente o decorado impresión digital
-  Apertura exterior 90° | interior 90°
-  Herrajes en Acero Inoxidable 304
-  Barra de seguridad de lado a lado
-  Sistema de desagüe y alineación de puerta ajustable en pivote inferior

## FRENTE DE DUCHA

Puerta perfil pivotante abatible cierre contra fijo  
1 puerta + 1 fijo

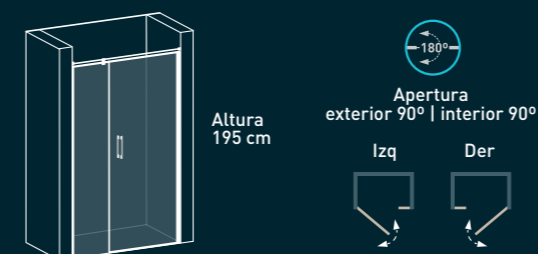

Codificación (XXX):

- |                      |                                    |
|----------------------|------------------------------------|
| Antepenúltimo dígito | Dos últimos dígitos                |
| Acabado perfiles:    | Vidrio:                            |
| 0 - Cromo            | 00 - Transparente                  |
| 1 - Negro            | 01 a 14 - Decoración (bajo pedido) |
| 2 - Blanco           |                                    |
| 4 - Oro              |                                    |

Indicar hueco de instalación, tomando medidas a ras de plato, a 100 cm y a 195 cm de altura.

- Medidas especiales con altura estándar. En medidas de fijo superiores a 60 cm se incluye brazo de seguridad perpendicular.
- Alturas especiales superiores a la estándar hasta un máximo 220 cm.
- Ver opciones de decoración en la página 220.
- Opcional:
  - Juntas de PVC en Negro.
  - Brazo de seguridad perpendicular.
  - Perfil "U" supercompensación +15 mm para perfil pivotante.
- Opción bañera altura 150 cm.

En medidas de fijo superiores a 60 cm con brazo seguridad perpendicular a vidrio y en inferiores a 60 cm con barra de seguridad de lado a lado.

Indicar la medida aproximada del fijo o de la puerta.

Consulta la guía de posibles combinaciones



Vidrio fijo	a pared	FL01	FL02	FL03	FL04	FL05	FL06	FL07	FL08	FL09	FL10	FL11	FL12	FL13
	mín	21	24	27	30	33	36	39	42	45	48	51	54	57
máx	22,5	25,5	28,5	31,5	34,5	37,5	40,5	43,5	46,5	49,5	52,5	55,5	58,5	
Puerta abatible		PE03	PE04	PE05	PE06	PE07	PE08	PE09	PE10	PE11				
	cm	51	56	61	66	69	74	79	84	89				
	hueco de paso	45	50	55	60	63	68	73	78	83				

cm	referencia
75-80	DE03080 XXX
80,1-85	DE03085 XXX
85,1-90	DE03090 XXX
90,1-95	DE03095 XXX
95,1-100	DE03100 XXX
100,1-105	DE03105 XXX
105,1-110	DE03110 XXX
110,1-115	DE03115 XXX
115,1-120	DE03120 XXX
120,1-125	DE03125 XXX
125,1-130	DE03130 XXX
130,1-135	DE03135 XXX
135,1-140	DE03140 XXX

# DENIA

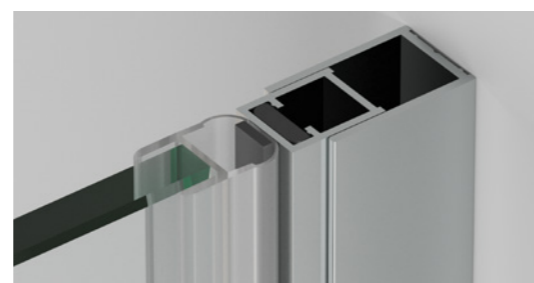









Barra de seguridad de lado a lado en Acero Inoxidable 304

Perfil magnético de compensación

## FRENTE DE DUCHA

Puerta perfil pivotante abatible cierre contra pared  
1 puerta + 1 fijo



-  Tratamiento antical Fast Clean a doble cara
-  Vidrio templado 6 mm
-  Altura 195 cm
-  Cierre magnético de compensación oculto
-  Doble asa tirador asa interior y exterior
-  Vidrio transparente o decorado impresión digital
-  Apertura exterior 100° | interior 90°
-  Herrajes en Acero Inoxidable 304
-  Barra de seguridad de lado a lado
-  Sistema de desagüe y alineación de puerta ajustable en pivote inferior

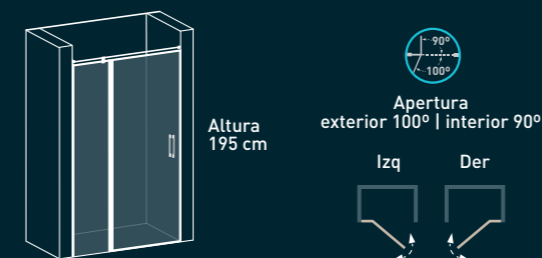

### Codificación (XXX):

- |                      |                                    |
|----------------------|------------------------------------|
| Antepenúltimo dígito | Dos últimos dígitos                |
| Acabado perfilaría:  | Vidrio:                            |
| 0 - Cromo            | 00 - Transparente                  |
| 1 - Negro            | 01 a 14 - Decoración (bajo pedido) |
| 2 - Blanco           |                                    |
| 4 - Oro              |                                    |

Indicar hueco de instalación, tomando medidas a ras de plato, a 100 cm y a 195 cm de altura.  
Indicar la mano de instalación de la mampara.

- Medidas especiales con altura estándar. En medidas de fijo superiores a 60 cm se incluye brazo de seguridad perpendicular.
- Alturas especiales superiores a la estándar hasta un máximo 220 cm.
- Ver opciones de decoración en la página 220.
- Opcional:
  - Juntas de PVC en Negro.
  - Brazo de seguridad perpendicular.
- Opción bañera altura 150 cm.

En medidas de fijo superiores a 60 cm con brazo seguridad perpendicular a vidrio y en inferiores a 60 cm con barra de seguridad de lado a lado.

Indicar la medida aproximada del fijo o de la puerta.

Consulta la guía de posibles combinaciones



Vidrio fijo	a pared	FL01	FL02	FL03	FL04	FL05	FL06	FL07	FL08	FL09	FL10	FL11	FL12	FL13
	mín	21	24	27	30	33	36	39	42	45	48	51	54	57
máx	22,5	25,5	28,5	31,5	34,5	37,5	40,5	43,5	46,5	49,5	52,5	55,5	58,5	
Puerta abatible		PA02	PA03	PA04	PA05	PA06	PA07	PA08	PA09					
	cm	49	56,5	61	65,5	70	74,5	84	88,5					
	hueco de paso	44	51	56	60	65	69	79	83					

cm	referencia
76-80	DE04080 XXX
80,1-85	DE04085 XXX
85,1-90	DE04090 XXX
90,1-95	DE04095 XXX
95,1-100	DE04100 XXX
100,1-105	DE04105 XXX
105,1-110	DE04110 XXX
110,1-115	DE04115 XXX
115,1-120	DE04120 XXX
120,1-125	DE04125 XXX
125,1-130	DE04130 XXX
130,1-135	DE04135 XXX
135,1-140	DE04140 XXX

# DENIA



- Tratamiento antical Fast Clean a doble cara
- Vidrio templado 6 mm
- Altura 195 cm
- Cierre magnético
- Doble asa tirador asa interior y exterior
- Vidrio transparente o decorado impresión digital
- Apertura exterior 100° | interior 90°
- Herrajes en Acero Inoxidable 304
- Barra de seguridad de lado a lado
- Sistema de desagüe y alineación de puerta ajustable en pivote inferior

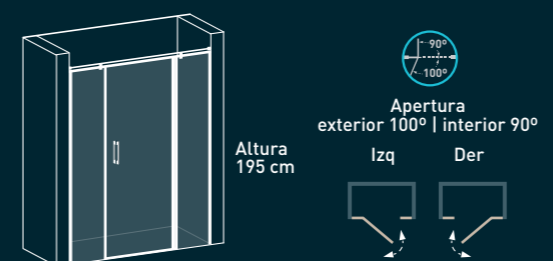

### Codificación (XXX):

- |                             |                                    |
|-----------------------------|------------------------------------|
| <b>Antepenúltimo dígito</b> | <b>Dos últimos dígitos</b>         |
| Acabado perfiles:           | Vidrio:                            |
| 0 - Cromo ●                 | 00 - Transparente                  |
| 1 - Negro ●                 | 01 a 14 - Decoración (bajo pedido) |
| 2 - Blanco ●                |                                    |
| 4 - Oro ●                   |                                    |

Indicar hueco de instalación, tomando medidas a ras de plato, a 100 cm y a 195 cm de altura. Indicar la mano de instalación de la mampara.

- Medidas especiales con altura estándar.
- Alturas especiales superiores a la estándar hasta un máximo 220 cm.
- Ver opciones de decoración en la página 220.
- Opcional: Juntas de PVC en Negro.
- Opción bañera altura 150 cm.

## FRENTE DE DUCHA

Puerta perfil pivotante abatible con dos fijos  
1 puerta central + 2 fijos



Consulta la guía de posibles combinaciones



Indicar la medida aproximada de los fijos o de la puerta.

Vidrio fijo	a pared	FL01	FL02	FL03	FL04	FL05	FL06	FL07	FL08	FL09	FL10	FL11	FL12	FL13
	mín	21	24	27	30	33	36	39	42	45	48	51	54	57
máx	22,5	25,5	28,5	31,5	34,5	37,5	40,5	43,5	46,5	49,5	52,5	55,5	58,5	
Puerta abatible		PA02	PA03	PA04	PA05	PA06	PA07	PA08	PA09					
	cm	47,5	55	59,5	64	68,5	73	83	87					
	hueco de paso	43,5	51	55,5	60	64,5	69	79	84					

cm	referencia
90-100	DE05100 XXX
100,1-110	DE05110 XXX
110,1-120	DE05120 XXX
120,1-130	DE05130 XXX
130,1-140	DE05140 XXX
140,1-150	DE05150 XXX
150,1-160	DE05160 XXX
160,1-170	DE05170 XXX
170,1-180	DE05180 XXX
180,1-190	DE05190 XXX
190,1-200	DE05200 XXX

# DENIA



-  Tratamiento antical Fast Clean a doble cara
-  Vidrio templado 6 mm
-  Altura 195 cm
-  Cierre magnético
-  Doble asa tirador asa interior y exterior
-  Vidrio transparente o decorado impresión digital
-  Apertura exterior 100° | interior 90°
-  Herrajes en Acero Inoxidable 304
-  Barra de seguridad de lado a lado
-  Sistema de desagüe y alineación de puerta ajustable en pivote inferior

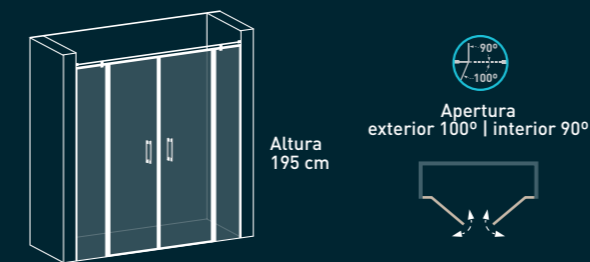

### Codificación (XXX):

- |                      |                                    |
|----------------------|------------------------------------|
| Antepenúltimo dígito | Dos últimos dígitos                |
| Acabado perfiles:    | Vidrio:                            |
| 0 - Cromo ●          | 00 - Transparente                  |
| 1 - Negro ●          | 01 a 14 - Decoración (bajo pedido) |
| 2 - Blanco ●         |                                    |
| 4 - Oro ●            |                                    |

Indicar hueco de instalación, tomando medidas a ras de plato, a 100 cm y a 195 cm de altura.

- Medidas especiales con altura estándar.
- Alturas especiales superiores a la estándar hasta un máximo 220 cm.
- Ver opciones de decoración en la página 220.
- Opcional: Juntas de PVC en Negro.
- Opción bañera altura 150 cm.

## FRENTE DE DUCHA

Puertas perfiles pivotantes abatibles con dos fijos  
2 puertas + 2 fijos

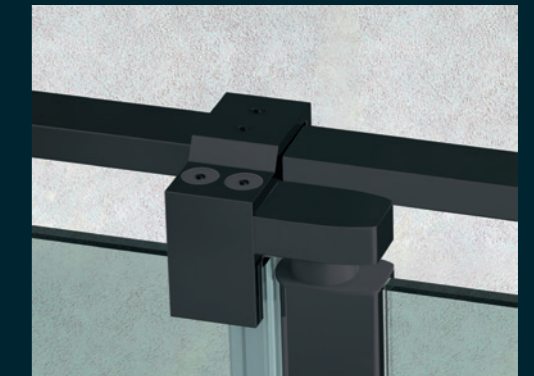

Pinza fijo-pivote superior en Acero Inoxidable 304

Indicar la medida aproximada de los fijos o de las puertas.

Consulta la guía de posibles combinaciones



Vidrio fijo	a pared	FL01	FL02	FL03	FL04	FL05	FL06	FL07	FL08	FL09	FL10	FL11
	mín	21	24	27	30	33	36	39	42	45	48	51
	máx	22,5	25,5	28,5	31,5	34,5	37,5	40,5	43,5	46,5	49,5	52,5
Puerta abatible		PA01	PA02	PA03	PA04	PA05	PA06					
	cm	42	46	53	58	63	68					
	hueco de paso	76	84	98	108	118	128					

cm	referencia
De 138 a 140	DE06140 XXX
140,1-150	DE06150 XXX
150,1-160	DE06160 XXX
160,1-170	DE06170 XXX
170,1-180	DE06180 XXX
180,1-190	DE06190 XXX
190,1-200	DE06200 XXX
200,1-210	DE06210 XXX
210,1-220	DE06220 XXX

# DENIA



- Tratamiento antical Fast Clean a doble cara
- Vidrio templado 6 mm
- Altura 195 cm
- Cierre magnético
- Reversibles, instalación a izquierda o derecha
- Doble asa tirador asa interior y exterior
- Vidrio transparente o decorado impresión digital
- Apertura exterior 90° | interior 90°
- Herrajes en Acero Inoxidable 304
- Brazo de seguridad de lado a lado
- Sistema de desagüe y alineación de puerta ajustable en pivote inferior

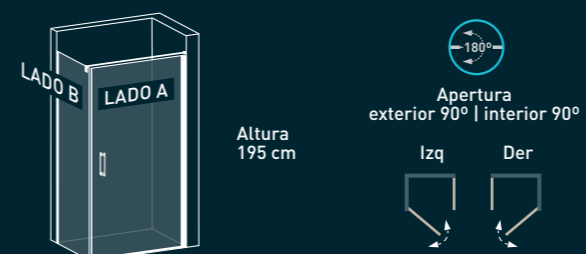

### Codificación (XXX):

- |                      |                                 |
|----------------------|---------------------------------|
| Antepenúltimo dígito | Dos últimos dígitos             |
| Acabado perfiles:    | Vidrio:                         |
| 0 - Cromo            | 00 - Transparente               |
| 1 - Negro            | 01 a 14 - Decoración (en sotck) |
| 2 - Blanco           |                                 |
| 4 - Oro              |                                 |

Indicar medidas a borde de plato.  
Indicar si es plato enrasado o de obra.

- Medidas especiales con altura estándar.
- Alturas especiales superiores a la estándar hasta un máximo 220 cm.
- Ver opciones de decoración en la página 220.
- Opcional:
  - Juntas de PVC en Negro.
  - Perfil "U" supercompensación +15 mm para perfil pivotante.
- Opción bañera altura 150 cm.

# ANGULAR

Puerta perfil pivotante abatible cierre contra fijo lateral  
1 puerta + 1 fijo lateral



### MUY IMPORTANTE

Para que las medidas de las mamparas angulares se adapten correctamente al plato es fundamental conocer los desvíos de escuadra entre la pared y el plato de ducha. Indicándonos la medida del descuadre y si la pared se abre o se cierra.

	cm	adaptable	hueco de paso	referencia
LADO B	70	69-70	-	DE11070 XXX
	75	74-75	-	DE11075 XXX
	80	79-80	-	DE11080 XXX
	90	89-90	-	DE11090 XXX
	100	99-100	-	DE11100 XXX
LADO A	70	69-70	62	DE07070 XXX
	75	74-75	67	DE07075 XXX
	80	79-80	72	DE07080 XXX
	85	84-85	77	DE07085 XXX
	90	89-90	82	DE07090 XXX

Suma el LADO A y LADO B.

# DENIA



-  Tratamiento antical Fast Clean a doble cara
-  Vidrio templado 6 mm
-  Altura 195 cm
-  Cierre magnético
-  Reversibles, instalación a izquierda o derecha
-  Doble asa tirador asa interior y exterior
-  Vidrio transparente o decorado impresión digital
-  Apertura exterior 90° | interior 90°
-  Herrajes en Acero Inoxidable 304
-  Brazo de seguridad de lado a lado
-  Sistema de desagüe y alineación de puerta ajustable en pivote inferior



# ANGULAR

Fijo lateral para puerta  
1 fijo lateral



Fabricación a medida

## FIJO LATERAL PARA PUERTA

cm	referencia
40	DE17040 XXX
60	DE17060 XXX
70	DE17070 XXX
80	DE17080 XXX
90	DE17090 XXX
100	DE17100 XXX

### MUY IMPORTANTE

Consultar nuevos rangos de instalación en las combinaciones que requieran de este fijo lateral.

Indicar medidas a borde de plato.  
Indicar si es plato enrasado o de obra.

### FORMATOS COMBINABLES CON FIJO PARA PUERTA



1 PUERTA

perfil magnético estándar

cm	adaptable	referencia
70	68,5-69,5	DE01070 XXX
75	73,5-74,5	DE01075 XXX
80	78,5-79,5	DE01080 XXX
85	83,5-84,5	DE01085 XXX
90	88,5-89,5	DE01090 XXX

Suma el LADO B y el LADO A.



1 PUERTA

perfil magnético compensación

cm	adaptable	referencia
70	70-71,5	DE01071 XXX
75	75-76,5	DE01076 XXX
80	80-81,5	DE01081 XXX
85	85-86,5	DE01086 XXX
90	90-91,5	DE01091 XXX

Suma el LADO B y el LADO A.



2 PUERTAS

con 1 fijo lateral para puerta

cm	adaptable	referencia
80	78,5-80,5	DE02080 XXX
90	88,5-90,5	DE02090 XXX
100	98,5-100,5	DE02100 XXX
110	108,5-110,5	DE02110 XXX
120	118,5-120,5	DE02120 XXX
130	128,5-130,5	DE02130 XXX

Suma el LADO B y el LADO A.



2 PUERTAS

con 2 fijos laterales para puertas

cm	adaptable	referencia
80	79-81	DE02080 XXX
90	89-91	DE02090 XXX
100	99-101	DE02100 XXX
110	109-111	DE02110 XXX
120	119-121	DE02120 XXX
130	129-131	DE02130 XXX

Suma 2 unidades del LADO B y el LADO A.

### Codificación (XXX):

Antepenúltimo dígito  
Acabado perfilera:

- 0 - Cromo
- 1 - Negro
- 2 - Blanco
- 4 - Oro

Dos últimos dígitos  
Vidrio:

- 00 - Transparente
- 01 a 14 - Decoración (bajo pedido)

- Medidas especiales con altura estándar.
- Alturas especiales superiores a la estándar hasta un máximo 220 cm.
- Ver opciones de decoración en la página 220.
- Opcional: Juntas de PVC en Negro.

# DENIA



# ANGULAR

Fijo lateral para puerta pivotante abatible acceso frontal  
1 puerta + 1 fijo + 1 fijo lateral para puerta

-  Tratamiento antical Fast Clean a doble cara
-  Vidrio templado 6 mm
-  Altura 195 cm
-  Cierre magnético
-  Reversibles, instalación a izquierda o derecha
-  Doble asa tirador asa interior y exterior
-  Vidrio transparente o decorado impresión digital
-  Apertura exterior 100° | interior 90°
-  Herrajes en Acero Inoxidable 304
-  Barra de seguridad de lado a lado
-  Sistema de desagüe y alineación de puerta ajustable en pivote inferior



### MUY IMPORTANTE

Para que las medidas de las mamparas angulares se adapten correctamente al plato es fundamental conocer los desvíos de escuadra entre la pared y el plato de ducha. Indicándonos la medida del descuadre y si la pared se abre o se cierra.

Indicar la medida aproximada del fijo o de la puerta.

Vidrio fijo	a pared	FL01	FL02	FL03	FL04	FL05	FL06	FL07	FL08	FL09	FL10	FL11	FL12	FL13
	mín	21	24	27	30	33	36	39	42	45	48	51	54	57
máx	22,5	25,5	28,5	31,5	34,5	37,5	40,5	43,5	46,5	49,5	52,5	55,5	58,5	

Puerta abatible	cm	PE03	PE04	PE05	PE06	PE07	PE08	PE09	PE10	PE11
		hueco de paso	45	50	55	60	63	68	73	78

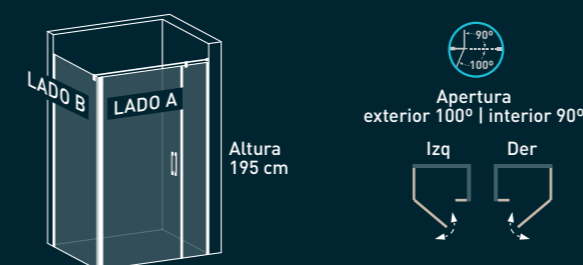

### Codificación (XXX):

- |                      |                                    |
|----------------------|------------------------------------|
| Antepenúltimo dígito | Dos últimos dígitos                |
| Acabado perfiles:    | Vidrio:                            |
| 0 - Cromo            | 00 - Transparente                  |
| 1 - Negro            | 01 a 14 - Decoración (bajo pedido) |
| 2 - Blanco           |                                    |
| 4 - Oro              |                                    |

Indicar medidas a borde de plato.  
Indicar si es plato enrasado o de obra.











- Medidas especiales con altura estándar.
- Alturas especiales superiores a la estándar hasta un máximo 220 cm.
- Ver opciones de decoración en la página 220.
- Opcional: Juntas de PVC en Negro.

	cm	referencia
LADO B	40	DE17040 XXX
	60	DE17060 XXX
	70	DE17070 XXX
	80	DE17080 XXX
	90	DE17090 XXX
	100	DE17100 XXX
LADO A	75-80	DE03080 XXX
	80,1-85	DE03085 XXX
	85,1-90	DE03090 XXX
	90,1-95	DE03095 XXX
	95,1-100	DE03100 XXX
	100,1-105	DE03105 XXX
	105,1-110	DE03110 XXX
	110,1-115	DE03115 XXX
	115,1-120	DE03120 XXX
	120,1-125	DE03125 XXX
125,1-130	DE03130 XXX	
130,1-135	DE03135 XXX	
135,1-140	DE03140 XXX	

Suma el LADO A y LADO B.  
Fijo lateral para puerta bajo pedido.

# DENIA



-  Tratamiento antical Fast Clean a doble cara
-  Vidrio templado 6 mm
-  Altura 195 cm
-  Cierre magnético
-  Doble asa tirador asa interior y exterior
-  Vidrio transparente o decorado impresión digital
-  Apertura exterior 100° | interior 90°
-  Herrajes en Acero Inoxidable 304
-  Barra de seguridad de lado a lado
-  Sistema de desagüe y alineación de puerta ajustable en pivote inferior

## ANGULAR

Puerta perfil pivotante abatible acceso frontal  
1 puerta + 1 fijo + 1 fijo lateral

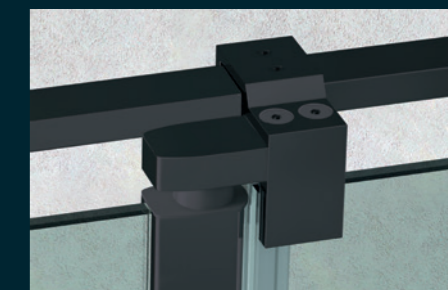

Pinza fijo-pivote superior en Acero Inoxidable 304

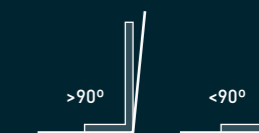

### MUY IMPORTANTE

Para que las medidas de las mamparas angulares se adapten correctamente al plato es fundamental conocer los desvíos de escuadra entre la pared y el plato de ducha. Indicándonos la medida del descuadre y si la pared se abre o se cierra.

Consulta la guía de posibles combinaciones

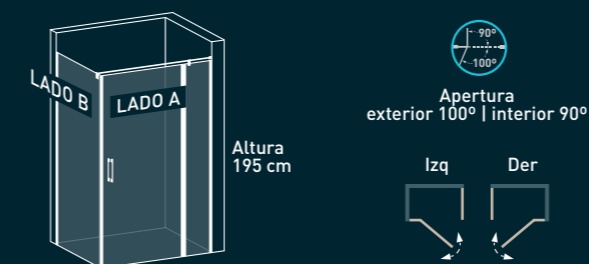

### Codificación (XXX):

- |                      |                                    |
|----------------------|------------------------------------|
| Antepenúltimo dígito | Dos últimos dígitos                |
| Acabado perfilaría:  | Vidrio:                            |
| 0 - Cromo            | 00 - Transparente                  |
| 1 - Negro            | 01 a 14 - Decoración (bajo pedido) |
| 2 - Blanco           |                                    |
| 4 - Oro              |                                    |

Indicar medidas a borde de plato.  
Indicar si es plato enrasado o de obra.  
Indicar la mano de instalación de la mampara.

- Medidas especiales con altura estándar.
- Alturas especiales superiores a la estándar hasta un máximo 220 cm.
- Ver opciones de decoración en la página 220.
- Opcional: Juntas de PVC en Negro.
- Opción bañera altura 150 cm.

Indicar la medida aproximada del fijo o de la puerta.











Vidrio fijo	a pared	FL01	FL02	FL03	FL04	FL05	FL06	FL07	FL08	FL09	FL10	FL11	FL12	FL13
		mín	21	24	27	30	33	36	39	42	45	48	51	54
máx	22,5	25,5	28,5	31,5	34,5	37,5	40,5	43,5	46,5	49,5	52,5	55,5	58,5	
Puerta abatible	cm	PA02	PA03	PA04	PA05	PA06	PA07	PA08	PA09					
		hueco de paso	44	51	56	60	65	69	79	83				

	cm	referencia
LADO B	69-70	DE11070 XXX
	74-75	DE11075 XXX
	79-80	DE11080 XXX
	89-90	DE11090 XXX
	99-100	DE11100 XXX
LADO A	75-80	DE09080 XXX
	80,1-85	DE09085 XXX
	85,1-90	DE09090 XXX
	90,1-95	DE09095 XXX
	95,1-100	DE09100 XXX
	100,1-105	DE09105 XXX
	105,1-110	DE09110 XXX
	110,1-115	DE09115 XXX
	115,1-120	DE09120 XXX
	120,1-125	DE09125 XXX
	125,1-130	DE09130 XXX
130,1-135	DE09135 XXX	
135,1-140	DE09140 XXX	

Suma el LADO A y LADO B.

# DENIA



-  Tratamiento antical Fast Clean a doble cara
-  Vidrio templado 6 mm
-  Altura 195 cm
-  Cierre magnético
-  Doble asa tirador asa interior y exterior
-  Vidrio transparente o decorado impresión digital
-  Apertura exterior 100° | interior 90°
-  Herrajes en Acero Inoxidable 304
-  Barra de seguridad de lado a lado
-  Sistema de desagüe y alineación de puerta ajustable en pivote inferior

# ANGULAR

Puerta perfil pivotante abatible acceso frontal  
1 puerta central + 2 fijos + 1 fijo lateral



### MUY IMPORTANTE

Para que las medidas de las mamparas angulares se adapten correctamente al plato es fundamental conocer los desvíos de escuadra entre la pared y el plato de ducha. Indicándonos la medida del descuadre y si la pared se abre o se cierra.

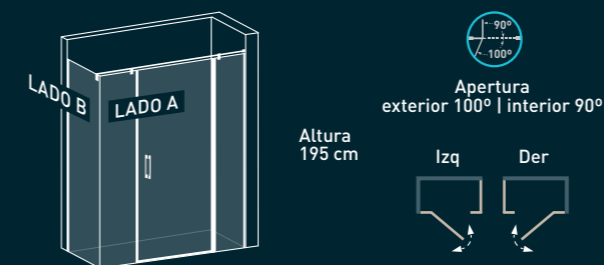

Indicar la medida aproximada de los fijos o de la puerta.

Vidrio fijo	a pared	FL01	FL02	FL03	FL04	FL05	FL06	FL07	FL08	FL09	FL10	FL11	FL12	FL13
	a lateral	FS01	FS02	FS03	FS04	FS05	FS06	FS07	FS08	FS09	FS10	FS11	FS12	FS13
	mín	21	24	27	30	33	36	39	42	45	48	51	54	57
	máx	22,5	25,5	28,5	31,5	34,5	37,5	40,5	43,5	46,5	49,5	52,5	55,5	58,5
Puerta abatible		PA02	PA03	PA04	PA05	PA06	PA07	PA08	PA09					
	cm hueco de paso	47,5	55	59,5	64	68,5	73	83	87					

### Codificación (XXX):

- |                      |                                    |
|----------------------|------------------------------------|
| Antepenúltimo dígito | Dos últimos dígitos                |
| Acabado perfiles:    | Vidrio:                            |
| 0 - Cromo            | 00 - Transparente                  |
| 1 - Negro            | 01 a 14 - Decoración (bajo pedido) |
| 2 - Blanco           |                                    |
| 4 - Oro              |                                    |

Indicar medidas a borde de plato.  
Indicar si es plato enrasado o de obra.  
Indicar la mano de instalación de la mampara.

- Medidas especiales con altura estándar.
- Alturas especiales superiores a la estándar hasta un máximo 220 cm.
- Ver opciones de decoración en la página 220.
- Opcional: Juntas de PVC en Negro.
- Opción bañera altura 150 cm.

	cm	referencia
LADO B	69-70	DE11070 XXX
	74-75	DE11075 XXX
	79-80	DE11080 XXX
	89-90	DE11090 XXX
	99-100	DE11100 XXX
LADO A	90-100	DE10100 XXX
	100,1-110	DE10110 XXX
	110,1-120	DE10120 XXX
	120,1-130	DE10130 XXX
	130,1-140	DE10140 XXX
	140,1-150	DE10150 XXX
	150,1-160	DE10160 XXX
	160,1-170	DE10170 XXX
	170,1-180	DE10180 XXX
	180,1-190	DE10190 XXX
190,1-200	DE10200 XXX	

Suma el LADO A y LADO B.

# DENIA



# ANGULAR

Puertas perfiles pivotantes abatibles acceso vértice  
2 puertas



-  Tratamiento antical Fast Clean a doble cara
-  Vidrio templado 6 mm
-  Altura 195 cm
-  Cierre magnético
-  Doble asa tirador asa interior y exterior
-  Vidrio transparente o decorado impresión digital
-  Apertura exterior 90° | interior 90°
-  Herrajes en Acero Inoxidable 304
-  Sistema de desagüe y alineación de puerta ajustable en pivote inferior

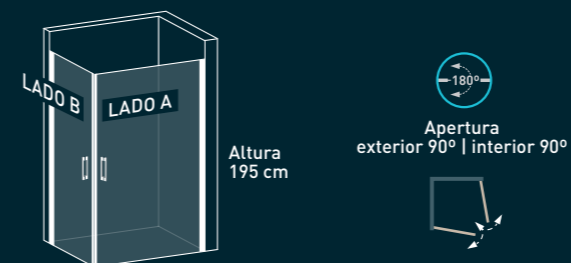

### Codificación (XXX):

- |                      |                                 |
|----------------------|---------------------------------|
| Antepenúltimo dígito | Dos últimos dígitos             |
| Acabado perfiles:    | Vidrio:                         |
| 0 - Cromo ●          | 00 - Transparente               |
| 1 - Negro ●          | 01 a 14 - Decoración (en stock) |
| 2 - Blanco ●         |                                 |
| 4 - Oro ●            |                                 |

Indicar medidas a borde de plato.  
Indicar si es plato enrasado o de obra.

- Medidas especiales con altura estándar.
- Alturas especiales superiores a la estándar hasta un máximo 220 cm.
- Ver opciones de decoración en la página 220.
- Opcional:
  - Juntas de PVC en Negro.
  - Perfil "U" supercompensación +15 mm para perfil pivotante.



### MUY IMPORTANTE

Para que las medidas de las mamparas angulares se adapten correctamente al plato es fundamental conocer los desvíos de escuadra entre la pared y el plato de ducha. Indicándonos la medida del descuadre y si la pared se abre o se cierra.

	cm	adaptable	referencia
LADO A	70	68,5-69,5	DE12070 XXX
	75	73,5-74,5	DE12075 XXX
	80	78,5-79,5	DE12080 XXX
	85	83,5-84,5	DE12085 XXX
	90	88,5-89,5	DE12090 XXX
LADO B	70	68,5-69,5	DE13070 XXX
	75	73,5-74,5	DE13075 XXX
	80	78,5-79,5	DE13080 XXX
	85	83,5-84,5	DE13085 XXX
	90	88,5-89,5	DE13090 XXX

Suma el LADO A y LADO B.

# DENIA



## ANGULAR

Puertas perfiles pivotantes abatibles acceso vértice  
2 puertas + 2 fijos

- Tratamiento antical Fast Clean a doble cara
- Vidrio templado 6 mm
- Altura 195 cm
- Cierre magnético
- Doble asa tirador asa interior y exterior
- Vidrio transparente o decorado impresión digital
- Apertura exterior 100° | interior 90°
- Herrajes en Acero Inoxidable 304
- Barra de seguridad de lado a lado
- Sistema de desagüe y alineación de puerta ajustable en pivote inferior



### MUY IMPORTANTE

Para que las medidas de las mamparas angulares se adapten correctamente al plato es fundamental conocer los desvíos de escuadra entre la pared y el plato de ducha. Indicándonos la medida del descuadre y si la pared se abre o se cierra.

Indicar la medida aproximada del fijo o de la puerta.

Consulta la guía de posibles combinaciones



Vidrio fijo	a pared	FL01	FL02	FL03	FL04	FL05	FL06	FL07	FL08	FL09	FL10	FL11
	mín	21	24	27	30	33	36	39	42	45	48	51
máx	22,5	25,5	28,5	31,5	34,5	37,5	40,5	43,5	46,5	49,5	52,5	
Puerta abatible		PA01	PA02	PA03	PA04	PA05	PA06	PA07				
	cm	42	46	53	58	63	68	72				

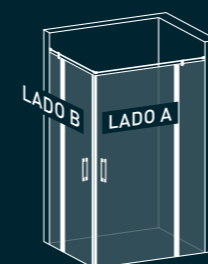

Altura 195 cm



Apertura exterior 100° | interior 90°



### Codificación (XXX):

- |                      |                              |
|----------------------|------------------------------|
| Antepenúltimo dígito | Dos últimos dígitos          |
| Acabado perfilería:  | Vidrio:                      |
| 0 - Cromo            | 00 - Transparente            |
| 1 - Negro            | 01 a 14 - Decoración (stock) |
| 2 - Blanco           |                              |
| 4 - Oro              |                              |

Indicar medidas a borde de plato.  
Indicar si es plato enrasado o de obra.

- Medidas especiales con altura estándar.
- Alturas especiales superiores a la estándar hasta un máximo 220 cm.
- Ver opciones de decoración en la página 220.
- Opcional: Juntas de PVC en Negro.

	cm	adaptable	referencia
LADO A	70	67,5-70	DE14070 XXX
	75	70,1-75	DE14075 XXX
	80	75,1-80	DE14080 XXX
	85	80,1-85	DE14085 XXX
	90	85,1-90	DE14090 XXX
	95	90,1-95	DE14095 XXX
	100	95,1-100	DE14100 XXX
	105	100,1-105	DE14105 XXX
LADO B	110	105,1-110	DE14110 XXX
	115	110,1-115	DE14115 XXX
	120	115,1-120	DE14120 XXX
	70	67,5-70	DE15070 XXX
	75	70,1-75	DE15075 XXX
	80	75,1-80	DE15080 XXX
	85	80,1-85	DE15085 XXX
	90	85,1-90	DE15090 XXX
LADO B	95	90,1-95	DE15095 XXX
	100	95,1-100	DE15100 XXX
	105	100,1-105	DE15105 XXX
	110	105,1-110	DE15110 XXX
	115	110,1-115	DE15115 XXX
	120	115,1-120	DE15120 XXX

Suma el LADO A y LADO B.



Certificada por laboratorio independiente **AIDIMME**  
INSTITUTO TECNOLÓGICO

# NÍJAR

## PUERTA PLEGABLE



PERFIL PIVOTANTE CON DOS POMOS

### Frente de ducha



Puerta plegable  
1 puerta  
p.107



Puerta plegable cierre contra fijo  
1 puerta + 1 fijo  
p.109

### Angular



Puerta plegable  
acceso frontal  
1 puerta + 1 fijo lateral  
p.111



Puerta plegable con 1 fijo  
acceso frontal  
1 puerta + 1 fijo + 1 fijo lateral  
p.113



Puertas plegables  
acceso vértice  
2 puertas  
p.115

### Especiales

Opciones decoración impresión digital.....	220
Vidrios especiales .....	223
Soluciones especiales.....	224

### Características

Fast Clean.....	225
Esquema técnico.....	239

### Repuestos

Repuestos .....	226
-----------------	-----

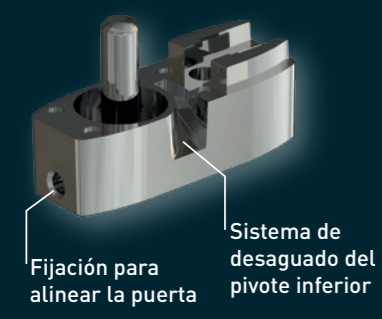

Fijación para alinear la puerta  
Sistema de desaguado del pivote inferior



Tratamiento antical  
Fast Clean a doble cara



1 Pomo doble en cada  
vidrio de la puerta

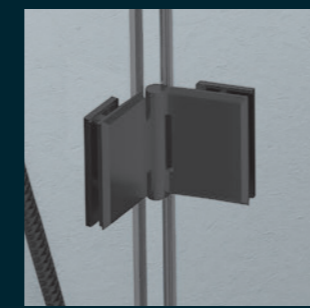

Bisagras en  
Acero Inoxidable 304

### Acabados

- Cromo anodizado alto brillo
- Negro mate
- Blanco mate











### Vidrio

- Transparente
- Decorado impresión digital bajo pedido

- Vidrio templado de 6 mm.
- Altura 195 cm.
- Fabricación a medida opcional.
- Los acabados de perfiles cromado y negro tienen el mismo precio. Perfilado blanco con incremento.
- Perfilado fabricado en aluminio anodizado o lacado.
- Cierre magnético.
- Apertura 90° exterior / interior.
- Barra de seguridad en Acero Inoxidable 304.
- Modelo reversible.

# NÍJAR



-  Tratamiento antical Fast Clean a doble cara
-  Vidrio templado 6 mm
-  Altura 195 cm
-  Cierre magnético de compensación oculto
-  Reversibles, instalación a izquierda o derecha
-  1 Pomo doble en cada vidrio de la puerta
-  Vidrio transparente o decorado impresión digital
-  Perfil "U" supercompensación +15 mm para perfil pivotante opcional
-  Apertura plegable exterior 90° | interior 90°
-  Bisagras en Acero Inoxidable 304
-  Sistema de desagüe y alineación de puerta ajustable en pivote inferior

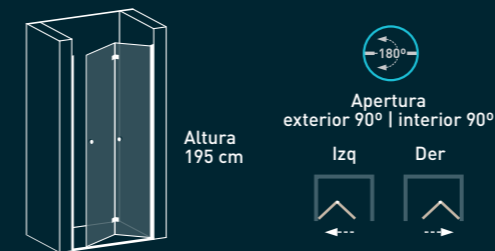

### Codificación (XXX):

- |                      |                                    |
|----------------------|------------------------------------|
| Antepenúltimo dígito | Dos últimos dígitos                |
| Acabado perfilaría:  | Vidrio:                            |
| 0 - Cromo ●          | 00 - Transparente                  |
| 1 - Negro ●          | 01 a 14 - Decoración (bajo pedido) |
| 2 - Blanco ●         |                                    |

Indicar hueco de instalación, tomando medidas a ras de plato, a 100 cm y a 195 cm de altura.

- Medidas especiales con altura estándar.
- Alturas especiales superiores a la estándar hasta un máximo 220 cm.
- Ver opciones de decoración en la página 220.
- **Opcional:**
  - Juntas de PVC en Negro.
  - Perfil "U" supercompensación +15 mm para perfil pivotante.

## FRENTE DE DUCHA

Puerta plegable  
1 puerta

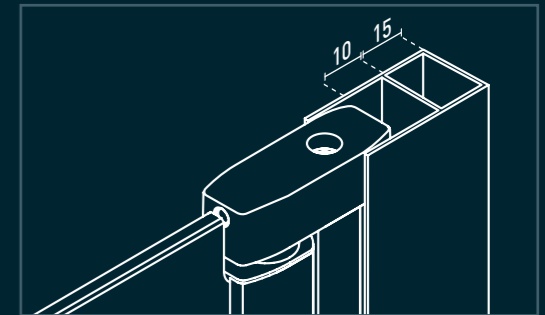

Perfil "U" supercompensación +15 mm para perfil pivotante (opcional)



Bisagras en Acero Inoxidable 304













Perfil "U" de cierre magnético con compensación oculto incluido

cm	adaptable	hueco de paso	referencia
65	63,5-65	55	NI01065 XXX
70	68,5-70	60	NI01070 XXX
75	73,5-75	65	NI01075 XXX
80	78,5-80	70	NI01080 XXX
85	83,5-85	75	NI01085 XXX
90	88,5-90	80	NI01090 XXX

# NÍJAR



-  Tratamiento antical Fast Clean a doble cara
-  Vidrio templado 6 mm
-  Altura 195 cm
-  Cierre magnético
-  Reversibles, instalación a izquierda o derecha
-  1 Pomo doble en cada vidrio de la puerta
-  Vidrio transparente o decorado impresión digital
-  Apertura plegable exterior 90° | interior 90°
-  Bisagras en Acero Inoxidable 304
-  Brazo de seguridad adaptable
-  Sistema de desagüe y alineación de puerta ajustable en pivote inferior

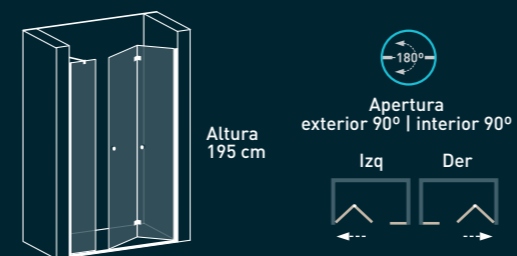

Codificación (XXX):

- |                      |                                    |
|----------------------|------------------------------------|
| Antepenúltimo dígito | <b>Dos últimos dígitos</b>         |
| Acabado perfilaría:  | Vidrio:                            |
| 0 - Cromo            | 00 - Transparente                  |
| 1 - Negro            | 01 a 14 - Decoración (bajo pedido) |
| 2 - Blanco           |                                    |

Indicar hueco de instalación, tomando medidas a ras de plato, a 100 cm y a 195 cm de altura.

- Brazo corto en ángulo 45° para fijo inferior a 40 cm y para fijo superior a 40 cm con barra de seguridad de lado a lado.
- Medidas especiales con altura estándar.
- Alturas especiales superiores a la estándar hasta un máximo 220 cm.
- Ver opciones de decoración en la página 220.
- Opcional:
  - Juntas de PVC en Negro.
  - Perfil "U" supercompensación +15 mm para perfil pivotante.
- Opción bañera mismo altura 150 cm.

## FRENTE DE DUCHA

Puerta plegable cierre contra fijo  
1 puerta + 1 fijo

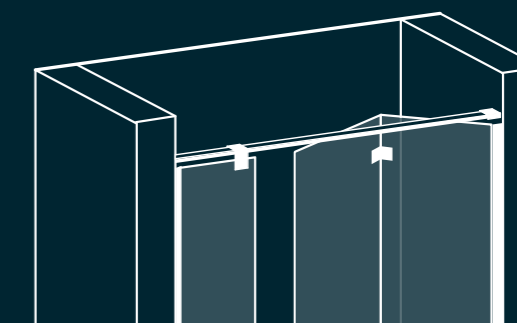

Barra de seguridad de lado a lado para fijo superior a 40 cm.

Indicar la medida aproximada del fijo o de la puerta.

Vidrio fijo	a pared	FL01	FL02	FL03	FL04	FL05	FL06	FL07	FL08	FL09	FL10	FL11	FL12	FL13
	mín	21	24	27	30	33	36	39	42	45	48	51	54	57
máx	22,5	25,5	28,5	31,5	34,5	37,5	40,5	43,5	46,5	49,5	52,5	55,5	58,5	
Puerta abatible		PE01	PE02	PE03	PE04	PE05	PE06	Consulta la guía de posibles combinaciones 						
	cm	63	68	73	78	83	88							
	hueco de paso	57	62	67	72	77	82							

cm	referencia
86,5-90	NI02090 XXX
90,1-95	NI02095 XXX
95,1-100	NI02100 XXX
100,1-105	NI02105 XXX
105,1-110	NI02110 XXX
110,1-115	NI02115 XXX
115,1-120	NI02120 XXX
120,1-125	NI02125 XXX
125,1-130	NI02130 XXX
130,1-135	NI02135 XXX
135,1-140	NI02140 XXX

# NÍJAR



- Tratamiento antical Fast Clean a doble cara
- Vidrio templado 6 mm
- Altura 195 cm
- Cierre magnético
- Reversibles, instalación a izquierda o derecha
- 1 Pomo doble en cada vidrio de la puerta
- Vidrio transparente o decorado impresión digital
- Apertura plegable exterior 90° | interior 90°
- Bisagras en Acero Inoxidable 304
- Brazo de seguridad adaptable
- Sistema de desagüe y alineación de puerta ajustable en pivote inferior

## ANGULAR

Puerta plegable acceso frontal  
1 puerta + 1 fijo lateral



1 Pomo doble en cada vidrio de la puerta plegable para facilitar la apertura y cierre.

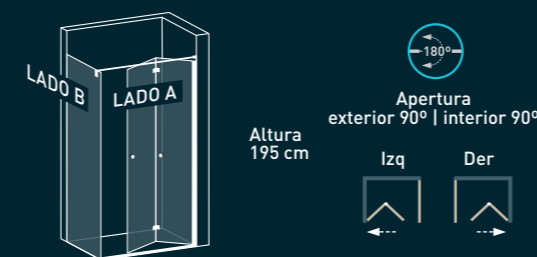

### Codificación (XXX):

- |                      |                                    |
|----------------------|------------------------------------|
| Antepenúltimo dígito | Dos últimos dígitos                |
| Acabado perfilaría:  | Vidrio:                            |
| 0 - Cromo ●          | 00 - Transparente                  |
| 1 - Negro ●          | 01 a 14 - Decoración (bajo pedido) |
| 2 - Blanco ●         |                                    |

Indicar medidas a borde de plato.  
Indicar si es plato enrasado o de obra.

- Medidas especiales con altura estándar.
- Alturas especiales superiores a la estándar hasta un máximo 220 cm.
- Ver opciones de decoración en la página 220.
- Opcional:
  - Juntas de PVC en Negro.
  - Perfil "U" supercompensación +15 mm para perfil pivotante.

### MUY IMPORTANTE

Para que las medidas de las mamparas angulares se adapten correctamente al plato es fundamental conocer los desvíos de escuadra entre la pared y el plato de ducha. Indicándonos la medida del descuadre y si la pared se abre o se cierra.





	cm	adaptable	hueco de paso	referencia
LADO A	65	63-64	57	NI03065 XXX
	70	68-69	60	NI03070 XXX
	75	73-74	65	NI03075 XXX
	80	78-79	70	NI03080 XXX
	85	83-84	75	NI03085 XXX
	90	88-89	80	NI03090 XXX
LADO B	70	69-70	-	NI05070 XXX
	75	74-75	-	NI05075 XXX
	80	79-80	-	NI05080 XXX
	90	89-90	-	NI05090 XXX
	100	99-100	-	NI05100 XXX

Suma el LADO A y LADO B.

# NÍJAR



-  Tratamiento antical Fast Clean a doble cara
-  Vidrio templado 6 mm
-  Altura 195 cm
-  Cierre magnético
-  Reversibles, instalación a izquierda o derecha
-  1 Pomo doble en cada vidrio de la puerta

-  Vidrio transparente o decorado impresión digital
-  Apertura plegable exterior 90° | interior 90°
-  Bisagras en Acero Inoxidable 304
-  Barra de seguridad de lado a lado
-  Sistema de desagüe y alineación de puerta ajustable en pivote inferior

## ANGULAR

Puerta plegable con 1 fijo acceso frontal  
1 puerta + 1 fijo + 1 fijo lateral

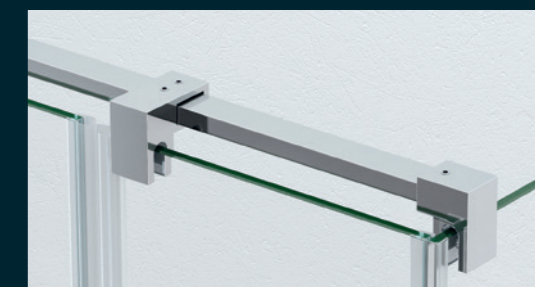

Barra de seguridad de lado a lado en Acero Inoxidable 304



### MUY IMPORTANTE

Para que las medidas de las mamparas angulares se adapten correctamente al plato es fundamental conocer los desvíos de escuadra entre la pared y el plato de ducha. Indicándonos la medida del descuadre y si la pared se abre o se cierra.

Indicar la medida aproximada del fijo o de la puerta.

Vidrio fijo	a lateral	FS01	FS02	FS03	FS04	FS05	FS06	FS07	FS08	FS09	FS10	FS11	FS12	FS13
	mín		21	24	27	30	33	36	39	42	45	48	51	54
máx		22,5	25,5	28,5	31,5	34,5	37,5	40,5	43,5	46,5	49,5	52,5	55,5	58,5
Puerta abatible	cm	PE01	PE02	PE03	PE04	PE05	PE06	Consulta la guía de posibles combinaciones 						
	hueco de paso	63	68	73	78	83	88							

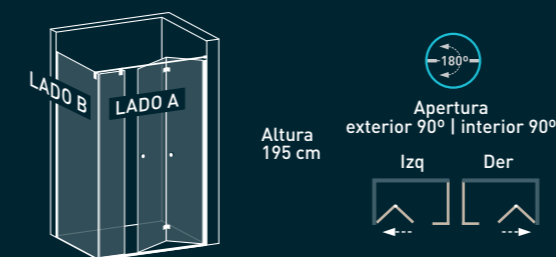

### Codificación (XXX):

- |                      |                                    |
|----------------------|------------------------------------|
| Antepenúltimo dígito | Dos últimos dígitos                |
| Acabado perfiles:    | Vidrio:                            |
| 0 - Cromo ●          | 00 - Transparente                  |
| 1 - Negro ●          | 01 a 14 - Decoración (bajo pedido) |
| 2 - Blanco ●         |                                    |

Indicar medidas a borde de plato.  
Indicar si es plato enrasado o de obra.











- Medidas especiales con altura estándar.
- Alturas especiales superiores a la estándar hasta un máximo 220 cm.
- Ver opciones de decoración en la página 220.
- Opcional:
  - Juntas de PVC en Negro.
  - Perfil "U" supercompensación +15 mm para perfil pivotante.

	cm	referencia
LADO A	88-90	NI04090 XXX
	90,1-95	NI04095 XXX
	95,1-100	NI04100 XXX
	100,1-105	NI04105 XXX
	105,1-110	NI04110 XXX
	110,1-115	NI04115 XXX
	115,1-120	NI04120 XXX
	120,1-125	NI04125 XXX
LADO B	125,1-130	NI04130 XXX
	130,1-135	NI04135 XXX
	135,1-140	NI04140 XXX
	69-70	NI05070 XXX
	74-75	NI05075 XXX
	79-80	NI05080 XXX
	89-90	NI05090 XXX
	99-100	NI05100 XXX

Suma el LADO A y LADO B.

# NÍJAR



-  Tratamiento antical Fast Clean a doble cara
-  Vidrio templado 6 mm
-  Altura 195 cm
-  Cierre magnético
-  Reversibles, instalación a izquierda o derecha
-  1 Pomo doble en cada vidrio de la puerta
-  Vidrio transparente o decorado impresión digital
-  Apertura plegable exterior 90° | interior 90°
-  Bisagras en Acero Inoxidable 304
-  Sistema de desagüe y alineación de puerta ajustable en pivote inferior

## ANGULAR

Puertas plegables acceso vértice  
2 puertas

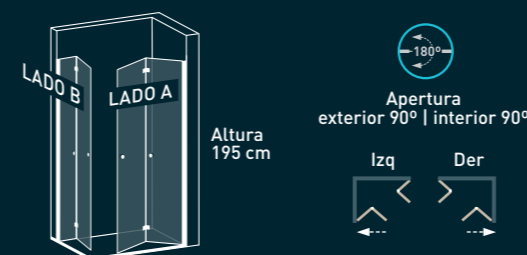

### Codificación (XXX):

- |                      |                                    |
|----------------------|------------------------------------|
| Antepenúltimo dígito | Dos últimos dígitos                |
| Acabado perfilaría:  | Vidrio:                            |
| 0 - Cromo ●          | 00 - Transparente                  |
| 1 - Negro ●          | 01 a 14 - Decoración (bajo pedido) |
| 2 - Blanco ●         |                                    |

Indicar medidas a borde de plato.  
Indicar si es plato enrasado o de obra.

- Alturas especiales superiores a la estándar hasta un máximo 220 cm.
- Ver opciones de decoración en la página 220.
- Opcional:
  - Juntas de PVC en Negro.
  - Perfil "U" supercompensación +15 mm para perfil pivotante.

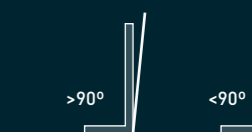

### MUY IMPORTANTE

Para que las medidas de las mamparas angulares se adapten correctamente al plato es fundamental conocer los desvíos de escuadra entre la pared y el plato de ducha. Indicándonos la medida del descuadre y si la pared se abre o se cierra.

### Fabricación a medida

	cm	referencia
LADO A	70	NI12070 XXX
	80	NI12080 XXX
	90	NI12090 XXX
LADO B	70	NI13070 XXX
	80	NI13080 XXX
	90	NI13090 XXX

Suma el LADO A y LADO B.

# ZAHARA

## PUERTAS ABATIBLES



### BISAGRAS

#### Frente de ducha



Puerta bisagra abatible  
1 puerta  
**p.119**



Puertas bisagras abatibles  
2 puertas  
**p.121**



Puerta bisagra abatible cierre  
contra fijo  
1 puerta + 1 fijo  
**p.123**



Puerta bisagra abatible cierre  
contra pared  
1 puerta + 1 fijo  
**p.125**



Puerta bisagra abatible  
con 2 fijos  
1 puerta central + 2 fijos  
**p.127**



Puertas bisagras abatibles  
con 2 fijos  
2 puertas + 2 fijos  
**p.129**

#### Angular



Puerta bisagra abatible  
acceso frontal  
1 puerta + 1 fijo lateral  
**p.131**



Puerta bisagra abatible  
acceso frontal  
1 puerta + 1 fijo + 1 fijo lateral  
**p.133**



Puerta bisagra abatible  
acceso frontal  
1 p. central + 2 fijos + 1 fijo lateral  
**p.135**



Puertas bisagras abatibles  
acceso vértice  
2 puertas  
**p.137**



Puertas bisagras abatibles  
acceso vértice  
2 puertas + 2 fijos  
**p.139**

#### Especiales

Opciones decoración impresión digital..... **220**  
Vidrios especiales ..... **223**  
Soluciones especiales..... **224**

#### Características

Fast Clean ..... **225**  
Esquema técnico..... **237**

#### Repuestos

Repuestos ..... **226**

Certificada por laboratorio independiente **AIDIMME**  
INSTITUTO TECNOLÓGICO



Tirador de doble asa



Barra de seguridad  
de lado a lado en Acero  
Inoxidable 304

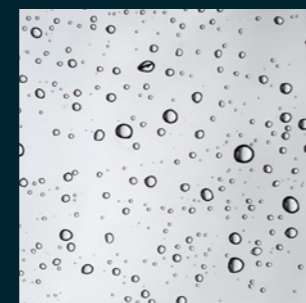

Tratamiento anticál  
Fast Clean a doble cara

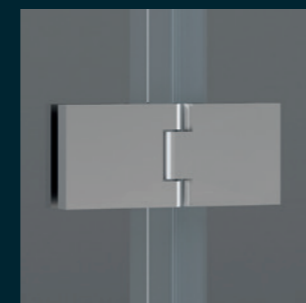

Bisagras en  
Acero Inoxidable 304

#### Acabados

● **Cromo**  
anodizado  
alto brillo

● **Negro**  
mate

● **Blanco**  
mate

#### Vidrio

○ Transparente

⊘ Decorado impresión digital  
**bajo pedido**

- Vidrio templado de 6 mm.
- Altura 195 cm.
- Fabricación a medida opcional.
- Los acabados de perfiles cromado y negro tienen el mismo precio. Perfilado blanco con incremento.
- Cierre magnético.
- Apertura 45° interior / 110° exterior.
- Perfilado fabricado en aluminio.
- Barra de seguridad y herrajes en Acero Inoxidable 304.
- Modelo reversible.

# ZAHARA



-  Tratamiento antical Fast Clean a doble cara
-  Vidrio templado 6 mm
-  Altura 195 cm
-  Cierre magnético de compensación oculto
-  Reversibles, instalación a izquierda o derecha
-  Doble asa tirador asa interior y exterior
-  Vidrio transparente o decorado impresión digital
-  Apertura exterior 110° | interior 45°
-  Herrajes en Acero Inoxidable 304

## FRENTE DE DUCHA

Puerta bisagra abatible  
1 puerta

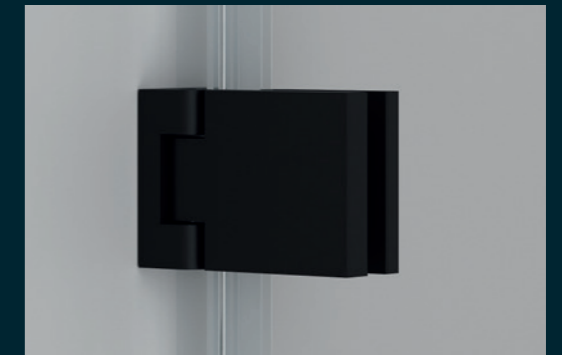

Bisagras en Acero Inoxidable 304



Perfil magnético de compensación incluido

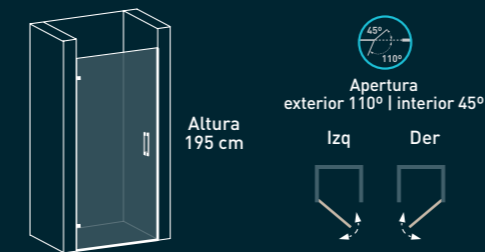

### Codificación (XXX):

- |                             |                                    |
|-----------------------------|------------------------------------|
| <b>Antepenúltimo dígito</b> | <b>Dos últimos dígitos</b>         |
| Acabado perfilaría:         | Vidrio:                            |
| 0 - Cromo ●                 | 00 - Transparente                  |
| 1 - Negro ●                 | 01 a 14 - Decoración (bajo pedido) |
| 2 - Blanco ●                |                                    |

Indicar hueco de instalación, tomando medidas a ras de plato, a 100 cm y a 195 cm de altura.

- Hueco de paso: medida de la puerta -5 cm.
- Alturas especiales superiores a la estándar hasta un máximo 220 cm.
- Ver opciones de decoración en la página 220.
- Opcional: Juntas de PVC en Negro.

### Fabricación a medida

cm	referencia
Hasta 70	ZA01070 XXX
70,1 - 80	ZA01080 XXX
80,1 - 90	ZA01090 XXX

# ZAHARA



-  Tratamiento antical Fast Clean a doble cara
-  Vidrio templado 6 mm
-  Altura 195 cm
-  Cierre magnético
-  Doble asa tirador asa interior y exterior
-  Vidrio transparente o decorado impresión digital
-  Apertura exterior 110° | interior 45°
-  Herrajes en Acero Inoxidable 304

## FRENTE DE DUCHA

Puertas bisagras abatibles  
2 puertas



Bisagras en Acero Inoxidable 304

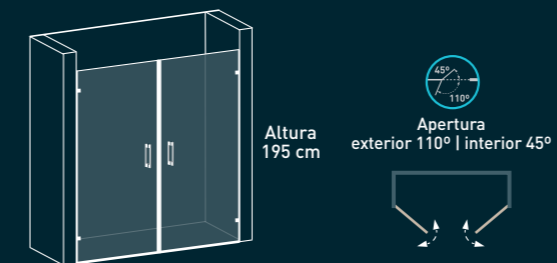

### Codificación (XXX):

Antepenúltimo dígito	Dos últimos dígitos
Acabado perfilaría:	Vidrio:
0 - Cromo ●	00 - Transparente (bajo pedido)
1 - Negro ●	01 a 14 - Decoración (bajo pedido)
2 - Blanco ●	

Indicar hueco de instalación, tomando medidas a ras de plato, a 100 cm y a 195 cm de altura.

- Hueco de paso: medida de la puerta -6 cm.
- Alturas especiales superiores a la estándar hasta un máximo 220 cm.
- Ver opciones de decoración en la página 220.
- Opcional: Juntas de PVC en Negro.
- Opción bañera altura 150 cm.

### Fabricación a medida

cm*	referencia
Hasta 80	ZA02080 XXX
Hasta 100	ZA02100 XXX
Hasta 120	ZA02120 XXX
Hasta 140	ZA02140 XXX
Hasta 160	ZA02160 XXX
Hasta 180	ZA02180 XXX

cm\*: Suma de las 2 puertas.  
Posibilidad de puertas asimétricas. Máximo ancho puerta 90 cm.

# ZAHARA



-  Tratamiento antical Fast Clean a doble cara
-  Perfilera minimalista
-  Vidrio templado 6 mm
-  Altura 195 cm
-  Cierre magnético
-  Reversibles, instalación a izquierda o derecha
-  Doble asa tirador asa interior y exterior
-  Vidrio transparente o decorado impresión digital
-  Apertura exterior 110° | interior 45°
-  Herrajes en Acero Inoxidable 304
-  Barra de seguridad de lado a lado

## FRENTE DE DUCHA

Puerta bisagra abatible cierre contra fijo  
1 puerta + 1 fijo



Barra de seguridad de lado a lado para fijos inferiores a 55 cm en Acero Inoxidable 304

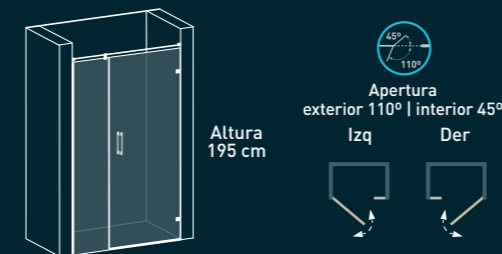
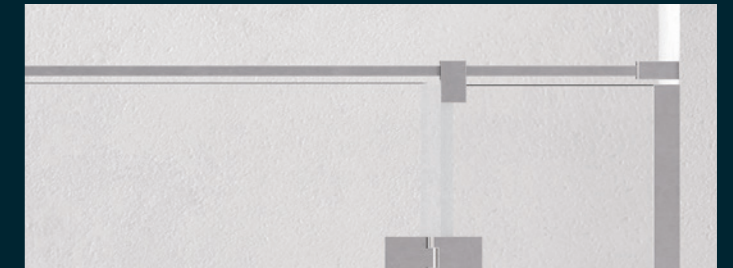

### Codificación (XXX):

- |                      |                                    |
|----------------------|------------------------------------|
| Antepenúltimo dígito | Dos últimos dígitos                |
| Acabado perfilera:   | Vidrio:                            |
| 0 - Cromo ●          | 00 - Transparente                  |
| 1 - Negro ●          | 01 a 14 - Decoración (bajo pedido) |
| 2 - Blanco ●         |                                    |

Indicar hueco de instalación, tomando medidas a ras de plato, a 100 cm y a 195 cm de altura.

- Hueco de paso: medida de la puerta -4 cm.
- Medidas especiales con altura estándar. En medidas de fijo superiores a 60 cm se incluye brazo de seguridad perpendicular.
- Alturas especiales superiores a la estándar hasta un máximo 220 cm.
- Ver opciones de decoración en la página 220.
- Opcional: Juntas de PVC en Negro. Brazo de seguridad perpendicular.
- Opción bañera altura 150 cm.

En medidas de fijo superiores a 60 cm con brazo seguridad perpendicular a vidrio y en inferiores a 60 cm con barra de seguridad de lado a lado.

Consulta la guía de posibles combinaciones



Indicar la medida aproximada del fijo o de la puerta.

Vidrio fijo	a pared	FL01	FL02	FL03	FL04	FL05	FL06	FL07	FL08	FL09	FL10	FL11	FL12	FL13
		mín	21	24	27	30	33	36	39	42	45	48	51	54
máx	22,5	25,5	28,5	31,5	34,5	37,5	40,5	43,5	46,5	49,5	52,5	55,5	58,5	
Puerta abatible	cm	PA01	PA02	PA03	PA04	PA05	PA06	PA07	PA08	PA09				
		42,5	47	54,5	59	63,5	68	72,5	82	86,5				
	hueco de paso	38,5	43	50,5	55	59,5	64	68,5	78	82,5				

cm	referencia
67-75	ZA03075 XXX
75,1-80	ZA03080 XXX
80,1-85	ZA03085 XXX
85,1-90	ZA03090 XXX
90,1-95	ZA03095 XXX
95,1-100	ZA03100 XXX
100,1-105	ZA03105 XXX
105,1-110	ZA03110 XXX
110,1-115	ZA03115 XXX
115,1-120	ZA03120 XXX
120,1-125	ZA03125 XXX
125,1-130	ZA03130 XXX
130,1-135	ZA03135 XXX
135,1-140	ZA03140 XXX

# ZAHARA



Barra de seguridad de lado a lado en Acero Inoxidable 304

## FRENTE DE DUCHA

Puerta bisagra abatible cierre contra pared  
1 puerta + 1 fijo



Perfil magnético de compensación incluido

-  Tratamiento antical Fast Clean a doble cara
-  Perfilera minimalista
-  Vidrio templado 6 mm
-  Altura 195 cm
-  Cierre magnético de compensación oculto
-  Reversibles, instalación a izquierda o derecha
-  Doble asa tirador asa interior y exterior
-  Vidrio transparente o decorado impresión digital
-  Apertura exterior 110° | interior 45°
-  Herrajes en Acero Inoxidable 304
-  Barra de seguridad de lado a lado

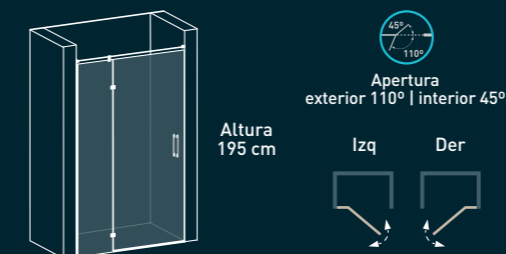

### Codificación (XXX):

- |                      |                                    |
|----------------------|------------------------------------|
| Antepenúltimo dígito | <b>Dos últimos dígitos</b>         |
| Acabado perfilera:   | Vidrio:                            |
| 0 - Cromo ●          | 00 - Transparente                  |
| 1 - Negro ●          | 01 a 14 - Decoración (bajo pedido) |
| 2 - Blanco ●         |                                    |

Indicar hueco de instalación, tomando medidas a ras de plato, a 100 cm y a 195 cm de altura.

- Hueco de paso: medida de la puerta -5 cm.
- Medidas especiales con altura estándar. En medidas de fijo superiores a 60 cm se incluye brazo de seguridad perpendicular.
- Alturas especiales superiores a la estándar hasta un máximo 220 cm.
- Ver opciones de decoración en la página 220.
- Opcional: Juntas de PVC en Negro. Brazo de seguridad perpendicular.
- Opción: bañera altura 150 cm.

En medidas de fijo superiores a 60 cm con brazo seguridad perpendicular a vidrio y en inferiores a 60 cm con barra de seguridad de lado a lado.

Consulta la guía de posibles combinaciones



Indicar la medida aproximada del fijo o de la puerta.

Vidrio fijo	a pared	FL01	FL02	FL03	FL04	FL05	FL06	FL07	FL08	FL09	FL10	FL11	FL12	FL13
		mín	21	24	27	30	33	36	39	42	45	48	51	54
máx		22,5	25,5	28,5	31,5	34,5	37,5	40,5	43,5	46,5	49,5	52,5	55,5	58,5
Puerta abatible	cm	PA01	PA02	PA03	PA04	PA05	PA06	PA07	PA08	PA09				
		44	48,5	56	60,5	65	69,5	74	83,5	88				
	hueco de paso	39	43,5	51	55,5	60	64,5	69	78,5	83				

cm	referencia
68,5-75	ZA04075 XXX
75,1-80	ZA04080 XXX
80,1-85	ZA04085 XXX
85,1-90	ZA04090 XXX
90,1-95	ZA04095 XXX
95,1-100	ZA04100 XXX
100,1-105	ZA04105 XXX
105,1-110	ZA04110 XXX
110,1-115	ZA04115 XXX
115,1-120	ZA04120 XXX
120,1-125	ZA04125 XXX
125,1-130	ZA04130 XXX
130,1-135	ZA04135 XXX
135,1-140	ZA04140 XXX

# ZAHARA



-  Tratamiento antical Fast Clean a doble cara
-  Perfilería minimalista
-  Vidrio templado 6 mm
-  Altura 195 cm
-  Cierre magnético
-  Reversibles, instalación a izquierda o derecha
-  Doble asa tirador asa interior y exterior
-  Vidrio transparente o decorado impresión digital
-  Apertura exterior 110° | interior 45°
-  Herrajes en Acero Inoxidable 304
-  Barra de seguridad de lado a lado

## FRENTE DE DUCHA

Puerta bisagra abatible con dos fijos  
1 puerta central + 2 fijos

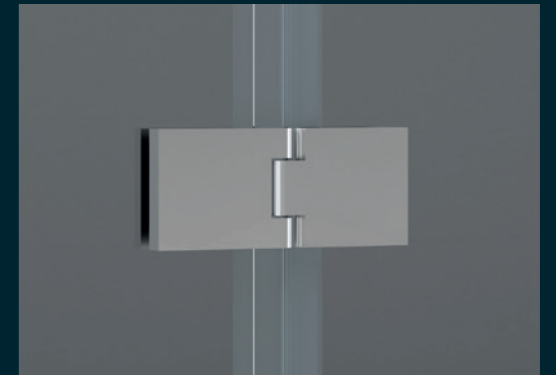

Bisagras en Acero Inoxidable 304

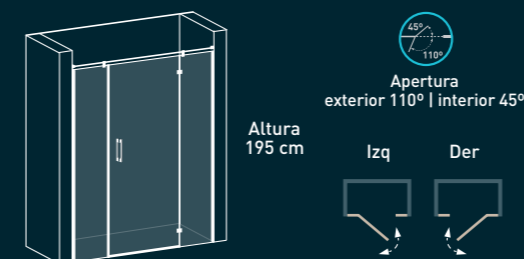

### Codificación (XXX):

- |                      |                                    |
|----------------------|------------------------------------|
| Antepenúltimo dígito | <b>Dos últimos dígitos</b>         |
| Acabado perfilería:  | Vidrio:                            |
| 0 - Cromo ●          | 00 - Transparente                  |
| 1 - Negro ●          | 01 a 14 - Decoración (bajo pedido) |
| 2 - Blanco ●         |                                    |

Indicar hueco de instalación, tomando medidas a ras de plato, a 100 cm y a 195 cm de altura.

Consulta la guía de posibles combinaciones



Indicar la medida aproximada de los fijos o de la puerta.

Vidrio fijo	a pared	FL01	FL02	FL03	FL04	FL05	FL06	FL07	FL08	FL09	FL10	FL11	FL12	FL13
	bisagras	FB01	FB02	FB03	FB04	FB05	FB06	FB07	FB08	FB09	FB10	FB11	FB12	FB13
mín		21	24	27	30	33	36	39	42	45	48	51	54	57
	máx	22,5	25,5	28,5	31,5	34,5	37,5	40,5	43,5	46,5	49,5	52,5	55,5	58,5
Puerta abatible		PA02	PA03	PA04	PA05	PA06	PA07	PA08	PA09					
	cm	47,5	55	59,5	64	68,5	73	82,5	87					
	hueco de paso	44	51	56	60	65	69	79	83					

- Medidas especiales con altura estándar.
- Alturas especiales superiores a la estándar hasta un máximo 220 cm.
- Ver opciones de decoración en la página 220.
- Opcional: Juntas de PVC en Negro.
- Opción bañera altura 150 cm.

cm	referencia
90-100	ZA05100 XXX
100,1-110	ZA05110 XXX
110,1-120	ZA05120 XXX
120,1-130	ZA05130 XXX
130,1-140	ZA05140 XXX
140,1-150	ZA05150 XXX
150,1-160	ZA05160 XXX
160,1-170	ZA05170 XXX
170,1-180	ZA05180 XXX
180,1-190	ZA05190 XXX
190,1-200	ZA05200 XXX

# ZAHARA



Barra de seguridad de lado a lado en Acero Inoxidable 304

-  Tratamiento antical Fast Clean a doble cara
-  Perfilera minimalista
-  Vidrio templado 6 mm
-  Altura 195 cm
-  Cierre magnético
-  Reversibles, instalación a izquierda o derecha
-  Doble asa tirador asa interior y exterior
-  Vidrio transparente o decorado impresión digital
-  Apertura exterior 110° | interior 45°
-  Herrajes en Acero Inoxidable 304
-  Barra de seguridad de lado a lado

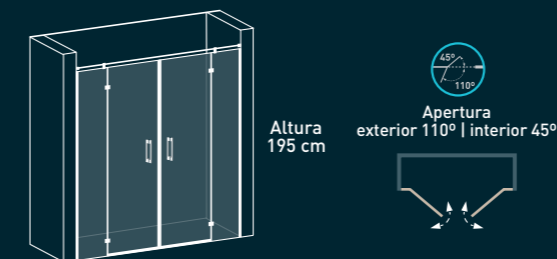

### Codificación (XXX):

- |                      |                            |
|----------------------|----------------------------|
| Antepenúltimo dígito | <b>Dos últimos dígitos</b> |
| Acabado perfilera:   | Vidrio:                    |
| 0 - Cromo ●          | 00 - Transparente          |
| 1 - Negro ●          | 01 a 14 - Decoración       |
| 2 - Blanco ●         |                            |

Indicar hueco de instalación, tomando medidas a ras de plato, a 100 cm y a 195 cm de altura.

- Para medidas especiales con altura estándar .
- Alturas especiales superiores a la estándar hasta un máximo 220 cm.
- Ver opciones de decoración en la página 220.
- Opcional: Juntas de PVC en Negro.
- Opción bañera altura 150 cm.

## FRENTE DE DUCHA

Puertas bisagras abatibles con dos fijos  
2 puertas + 2 fijos

Indicar la medida aproximada de los fijos o de las puertas.

Consulta la guía de posibles combinaciones



Vidrio fijo	bisagras										
	FB01	FB02	FB03	FB04	FB05	FB06	FB07	FB08	FB09	FB10	FB11
mín	21	24	27	30	33	36	39	42	45	48	51
máx	22,5	25,5	28,5	31,5	34,5	37,5	40,5	43,5	46,5	49,5	52,5
Puerta abatible	PA01 - PA07										
	cm	42	47,5	55	59,5	64	68,5	73			
hueco de paso		78	89	104	113	122	131	140			

cm	referencia
De 133 a 140	ZA06140 XXX
140,1-150	ZA06150 XXX
150,1-160	ZA06160 XXX
160,1-170	ZA06170 XXX
170,1-180	ZA06180 XXX
180,1-190	ZA06190 XXX
190,1-200	ZA06200 XXX
200,1-210	ZA06210 XXX
210,1-220	ZA06220 XXX
220,1-230	ZA06230 XXX
230,1-240	ZA06240 XXX

# ZAHARA



-  Tratamiento antical Fast Clean a doble cara
-  Perfilera minimalista
-  Vidrio templado 6 mm
-  Altura 195 cm
-  Cierre magnético
-  Reversibles, instalación a izquierda o derecha
-  Doble asa tirador asa interior y exterior
-  Vidrio transparente o decorado impresión digital
-  Apertura exterior 110° | interior 45°
-  Herrajes en Acero Inoxidable 304
-  Brazo de seguridad de lado a lado

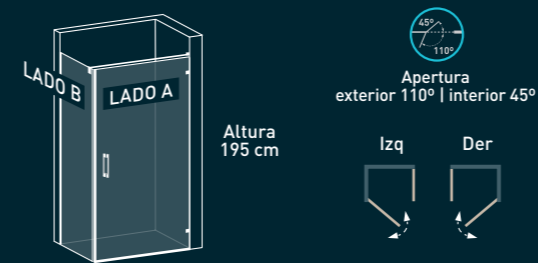

### Codificación (XXX):

- |                      |                                    |
|----------------------|------------------------------------|
| Antepenúltimo dígito | <b>Dos últimos dígitos</b>         |
| Acabado perfilera:   | Vidrio:                            |
| 0 - Cromo ●          | 00 - Transparente                  |
| 1 - Negro ●          | 01 a 14 - Decoración (bajo pedido) |
| 2 - Blanco ●         |                                    |

Indicar medidas a borde de plato.  
Indicar si es plato enrasado o de obra.

- Hueco de paso: medida de la puerta -5 cm.
- Alturas especiales superiores a la estándar hasta un máximo 220 cm.
- Ver opciones de decoración en la página 220.
- Opcional: Juntas de PVC en Negro.
- Opción bañera altura 150 cm.

# ANGULAR

Puerta bisagra abatible acceso frontal  
1 puerta + 1 fijo lateral

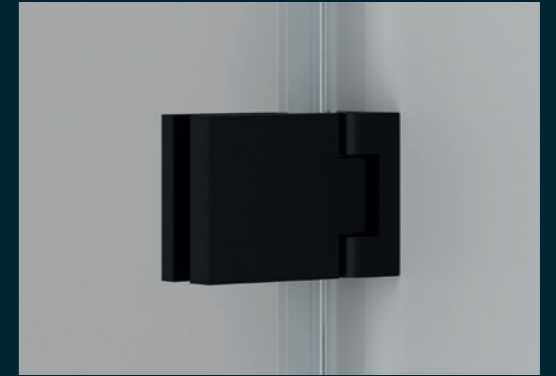

Bisagras en Acero Inoxidable 304



### MUY IMPORTANTE

Para que las medidas de las mamparas angulares se adapten correctamente al plato es fundamental conocer los desvíos de escuadra entre la pared y el plato de ducha. Indicándonos la medida del descuadre y si la pared se abre o se cierra.

### Fabricación a medida

	cm	referencia
LADO A	Hasta 70	ZA07070 XXX
	70,1-80	ZA07080 XXX
	80,1-90	ZA07090 XXX
LADO B	Hasta 70	ZA08070 XXX
	70,1-80	ZA08080 XXX
	80,1-90	ZA08090 XXX
	90,1-100	ZA08100 XXX
	100,1-110	ZA08110 XXX
	110,1-120	ZA08120 XXX

Suma el LADO A y LADO B.

# ZAHARA



Barra de seguridad de lado a lado en Acero Inoxidable 304

## ANGULAR

Puerta bisagra abatible acceso frontal  
1 puerta + 1 fijo + 1 fijo lateral

- Tratamiento antical Fast Clean a doble cara
- Perfilera minimalista
- Vidrio templado 6 mm
- Altura 195 cm
- Cierre magnético
- Reversibles, instalación a izquierda o derecha
- Doble asa tirador asa interior y exterior
- Vidrio transparente o decorado impresión digital
- Apertura exterior 110° | interior 45°
- Herrajes en Acero Inoxidable 304
- Barra de seguridad de lado a lado

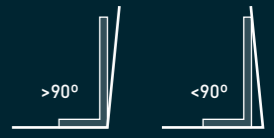

### MUY IMPORTANTE

Para que las medidas de las mamparas angulares se adapten correctamente al plato es fundamental conocer los desvíos de escuadra entre la pared y el plato de ducha. Indicándonos la medida del descuadre y si la pared se abre o se cierra.

Consulta la guía de posibles combinaciones



Indicar la medida aproximada del fijo o de la puerta.

Vidrio fijo	bisagras	FB01	FB02	FB03	FB04	FB05	FB06	FB07	FB08	FB09	FB10	FB11	FB12	FB13
		mín	21	24	27	30	33	36	39	42	45	48	51	54
máx		22,5	25,5	28,5	31,5	34,5	37,5	40,5	43,5	46,5	49,5	52,5	55,5	58,5

Puerta abatible	cm	PA02	PA03	PA04	PA05	PA06	PA07	PA08
		hueco de paso	47,5	55	59,5	64	68,5	73

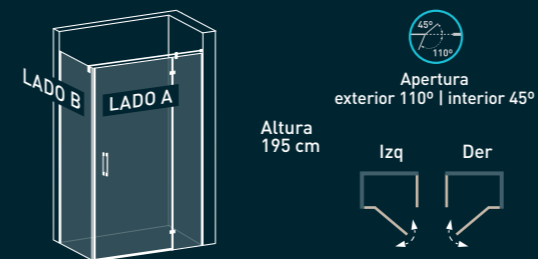

### Codificación (XXX):

- |                      |                                    |
|----------------------|------------------------------------|
| Antepenúltimo dígito | <b>Dos últimos dígitos</b>         |
| Acabado perfilera:   | Vidrio:                            |
| 0 - Cromo ●          | 00 - Transparente                  |
| 1 - Negro ●          | 01 a 14 - Decoración (bajo pedido) |
| 2 - Blanco ●         |                                    |

Indicar medidas a borde de plato.  
Indicar si es plato enrasado o de obra.

- Para medidas especiales con altura estándar.
- Alturas especiales superiores a la estándar hasta un máximo 220 cm.
- Ver opciones de decoración en la página 220.
- Opcional: Juntas de PVC en Negro.
- Opción bañera altura 150 cm.

	cm	referencia
LADO A	<b>72-75</b>	ZA09075 XXX
	<b>75,1-80</b>	ZA09080 XXX
	<b>80,1-85</b>	ZA09085 XXX
	<b>85,1-90</b>	ZA09090 XXX
	<b>90,1-95</b>	ZA09095 XXX
	<b>95,1-100</b>	ZA09100 XXX
	<b>100,1-105</b>	ZA09105 XXX
	<b>105,1-110</b>	ZA09110 XXX
	<b>110,1-115</b>	ZA09115 XXX
	<b>115,1-120</b>	ZA09120 XXX
	<b>120,1-125</b>	ZA09125 XXX
	<b>125,1-130</b>	ZA09130 XXX
	<b>130,1-135</b>	ZA09135 XXX
<b>135,1-140</b>	ZA09140 XXX	
LADO B	<b>69-70</b>	ZA11070 XXX
	<b>74-75</b>	ZA11075 XXX
	<b>79-80</b>	ZA11080 XXX
	<b>89-90</b>	ZA11090 XXX
	<b>99-100</b>	ZA11100 XXX

Suma el LADO A y LADO B.

# ZAHARA

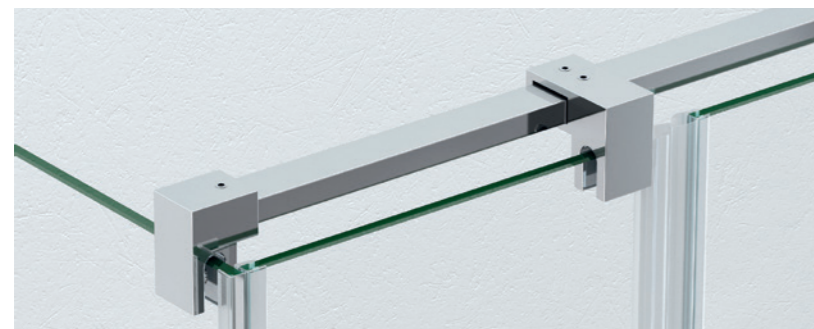

Barra de seguridad de lado a lado en Acero Inoxidable 304

-  Tratamiento antical Fast Clean a doble cara
-  Perfilera minimalista
-  Vidrio templado 6 mm
-  Altura 195 cm
-  Cierre magnético
-  Reversibles, instalación a izquierda o derecha
-  Doble asa tirador asa interior y exterior
-  Vidrio transparente o decorado impresión digital
-  Apertura exterior 110° | interior 45°
-  Herrajes en Acero Inoxidable 304
-  Barra de seguridad de lado a lado

## ANGULAR

Puerta bisagra abatible acceso frontal  
1 puerta central + 2 fijos + 1 fijo lateral



Barra de seguridad de lado a lado en Acero Inoxidable 304 lacado en blanco



### MUY IMPORTANTE

Para que las medidas de las mamparas angulares se adapten correctamente al plato es fundamental conocer los desvíos de escuadra entre la pared y el plato de ducha. Indicándonos la medida del descuadre y si la pared se abre o se cierra.

Indicar la medida aproximada de los fijos o de la puerta.

Vidrio fijo	bisagras a lateral	FB01	FB02	FB03	FB04	FB05	FB06	FB07	FB08	FB09	FB10	FB11	FB12	FB13	
		mín	21	24	27	30	33	36	39	42	45	48	51	54	57
		máx	22,5	25,5	28,5	31,5	34,5	37,5	40,5	43,5	46,5	49,5	52,5	55,5	58,5
Puerta abatible	cm	PA02	PA03	PA04	PA05	PA06	PA07	PA08	PA09						
	hueco de paso	44	51	56	60	65	69	79	83						

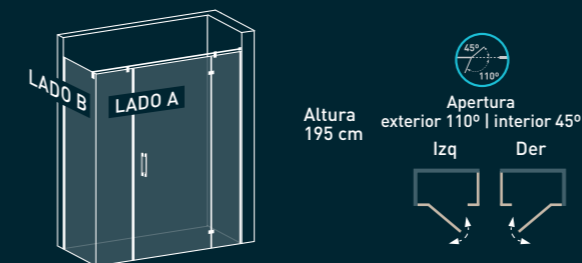

### Codificación (XXX):

- |                      |                                    |
|----------------------|------------------------------------|
| Antepenúltimo dígito | Dos últimos dígitos                |
| Acabado perfilera:   | Vidrio:                            |
| 0 - Cromo ●          | 00 - Transparente                  |
| 1 - Negro ●          | 01 a 14 - Decoración (bajo pedido) |
| 2 - Blanco ●         |                                    |

Indicar medidas a borde de plato.  
Indicar si es plato enrasado o de obra.

- Medidas especiales con altura estándar.
- Alturas especiales superiores a la estándar hasta un máximo 220 cm.
- Ver opciones de decoración en la página 220.
- Opcional: Juntas de PVC en Negro.
- Opción bañera altura 150 cm.

	cm	referencia
LADO A	90-100	ZA10100 XXX
	100,1-110	ZA10110 XXX
	110,1-120	ZA10120 XXX
	120,1-130	ZA10130 XXX
	130,1-140	ZA10140 XXX
	140,1-150	ZA10150 XXX
	150,1-160	ZA10160 XXX
	160,1-170	ZA10170 XXX
LADO B	170,1-180	ZA10180 XXX
	180,1-190	ZA10190 XXX
	190,1-200	ZA10200 XXX
	69-70	ZA11070 XXX
	74-75	ZA11075 XXX
	79-80	ZA11080 XXX
	89-90	ZA11090 XXX
	99-100	ZA11100 XXX

Suma el LADO A y LADO B.

# ZAHARA



-  Tratamiento antical Fast Clean a doble cara
-  Vidrio templado 6 mm
-  Altura 195 cm
-  Cierre magnético
-  Doble asa tirador asa interior y exterior
-  Vidrio transparente o decorado impresión digital
-  Apertura exterior 110° | interior 45°
-  Herrajes en Acero Inoxidable 304

## ANGULAR

Puertas bisagras abatibles acceso vértice  
2 puertas

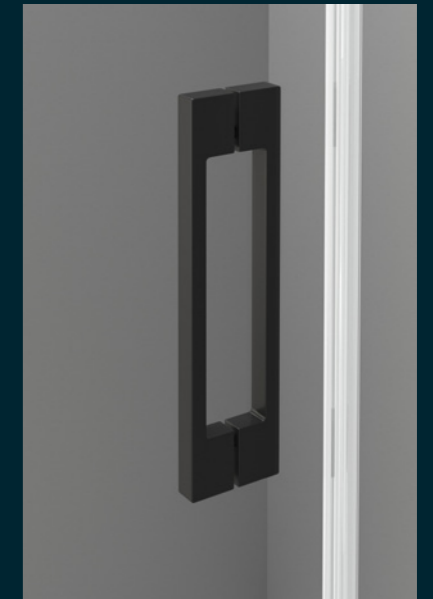

Tirador de doble asa

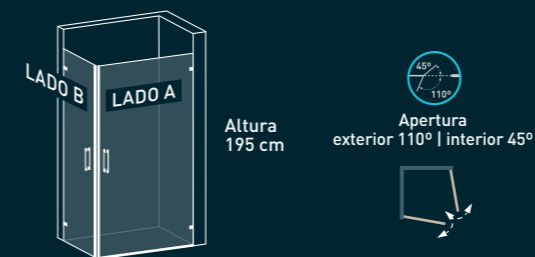

Codificación (XXX):

- |                      |                                    |
|----------------------|------------------------------------|
| Antepenúltimo dígito | Dos últimos dígitos                |
| Acabado perfilaría:  | Vidrio:                            |
| 0 - Cromo ●          | 00 - Transparente                  |
| 1 - Negro ●          | 01 a 14 - Decoración (bajo pedido) |
| 2 - Blanco ●         |                                    |

Indicar medidas a borde de plato.  
Indicar si es plato enrasado o de obra.

- Alturas especiales superiores a la estándar hasta un máximo 220 cm.
- Ver opciones de decoración en la página 220.
- Opcional: Juntas de PVC en Negro.

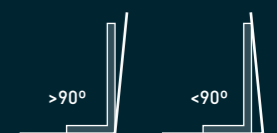

### MUY IMPORTANTE

Para que las medidas de las mamparas angulares se adapten correctamente al plato es fundamental conocer los desvíos de escuadra entre la pared y el plato de ducha. Indicándonos la medida del descuadre y si la pared se abre o se cierra.

### Fabricación a medida

	cm	referencia
LADO A	Hasta 70	ZA12070 XXX
	70,1 - 80	ZA12080 XXX
	80,1 - 90	ZA12090 XXX
LADO B	Hasta 70	ZA13070 XXX
	70,1 - 80	ZA13080 XXX
	80,1 - 90	ZA13090 XXX

Suma el LADO A y LADO B.

# ZAHARA



-  Tratamiento antical Fast Clean a doble cara
-  Perfilera minimalista
-  Vidrio templado 6 mm
-  Altura 195 cm
-  Cierre magnético
-  Doble asa tirador asa interior y exterior
-  Vidrio transparente o decorado impresión digital
-  Apertura exterior 110° | interior 45°
-  Herrajes en Acero Inoxidable 304
-  Barra de seguridad de lado a lado

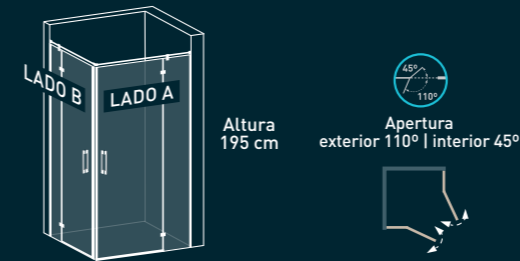

### Codificación (XXX):

- |                      |                                    |
|----------------------|------------------------------------|
| Antepenúltimo dígito | <b>Dos últimos dígitos</b>         |
| Acabado perfilera:   | Vidrio:                            |
| 0 - Cromo ●          | 00 - Transparente                  |
| 1 - Negro ●          | 01 a 14 - Decoración (bajo pedido) |
| 2 - Blanco ●         |                                    |

Indicar medidas a borde de plato.  
Indicar si es plato enrasado o de obra.

- Medidas especiales con altura estándar.
- Alturas especiales superiores a la estándar hasta un máximo 220 cm.
- Ver opciones de decoración en la página 220.
- Opcional: Juntas de PVC en Negro.

# ANGULAR

Puertas bisagras abatibles acceso vértice  
2 puertas + 2 fijos



### MUY IMPORTANTE

Para que las medidas de las mamparas angulares se adapten correctamente al plato es fundamental conocer los desvíos de escuadra entre la pared y el plato de ducha. Indicándonos la medida del descuadre y si la pared se abre o se cierra.

Indicar la medida aproximada de los fijos o de las puertas. Consulta la guía de posibles combinaciones



Vidrio fijo	bisagras										
	FB01	FB02	FB03	FB04	FB05	FB06	FB07	FB08	FB09	FB10	FB11
min	21	24	27	30	33	36	39	42	45	48	51
máx	22,5	25,5	28,5	31,5	34,5	37,5	40,5	43,5	46,5	49,5	52,5
Puerta abatible	Herrajes										
	PA02	PA03	PA04	PA05	PA06	PA07	PA08				
cm	42	47,5	55	59,5	64	68,5	73				

	cm	referencia
LADO A	67,5-70	ZA14070 XXX
	70,1-75	ZA14075 XXX
	75,1-80	ZA14080 XXX
	80,1-85	ZA14085 XXX
	85,1-90	ZA14090 XXX
	90,1-95	ZA14095 XXX
	95,1-100	ZA14100 XXX
LADO B	100,1-105	ZA14105 XXX
	105,1-110	ZA14110 XXX
	110,1-115	ZA14115 XXX
	115,1-120	ZA14120 XXX
	67,5-70	ZA15070 XXX
	70,1-75	ZA15075 XXX
	75,1-80	ZA15080 XXX
LADO B	80,1-85	ZA15085 XXX
	85,1-90	ZA15090 XXX
	90,1-95	ZA15095 XXX
	95,1-100	ZA15100 XXX
	100,1-105	ZA15105 XXX
	105,1-110	ZA15110 XXX
	110,1-115	ZA15115 XXX
115,1-120	ZA15120 XXX	

Suma el LADO A y LADO B.

# MUXIA

## PUERTAS ABATIBLES



BISAGRAS CON MÁXIMA APERTURA



Certificada por laboratorio independiente **AIDIMME**  
INSTITUTO TECNOLÓGICO

### Frente de ducha



Puerta bisagra abatible  
1 puerta  
p.143



Puertas bisagras abatibles  
2 puertas  
p.145



Puerta bisagra abatible  
con 2 fijos  
1 puerta central + 2 fijos  
p.147



Puerta bisagra abatible cierre  
contra fijo  
1 puerta + 1 fijo  
p.149



Puerta bisagra abatible cierre  
contra pared  
1 puerta + 1 fijo  
p.151

### Angular



Puerta bisagra abatible  
cierre contra fijo lateral  
1 puerta + 1 fijo lateral  
p.153



Fijo lateral para puerta  
1 fijo lateral  
p.155



Fijo lateral para puerta bisagra  
abatible acceso frontal  
1 puerta + 1 fijo +  
1 fijo lateral para puerta  
p.157



Puerta bisagra abatible  
acceso frontal  
1 puerta + 1 fijo + 1 fijo lateral  
p.159

### Especiales

Opciones decoración impresión digital.....220  
Vidrios especiales.....223  
Soluciones especiales.....224

### Características

Fast Clean.....225  
Esquema técnico.....240

### Repuestos

Repuestos.....226



Tirador de doble asa



Barra de seguridad  
de lado a lado en Acero  
Inoxidable 304

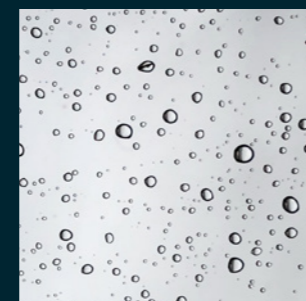

Tratamiento antical  
Fast Clean a doble cara

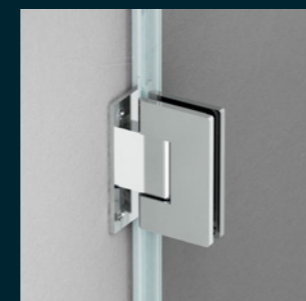

Bisagras en  
Acero Inoxidable 304

### Acabados

**Cromo**  
anodizado  
alto brillo

**Blanco**  
mate

**Transparente**  
bajo pedido

**Negro**  
mate

**Oro**  
mate

**Decorado impresión digital**  
bajo pedido

- Vidrio templado de 8 mm.
- Altura 195 cm.
- Fabricación a medida.
- Los acabados de perfilería cromo, negro y blanco tienen el mismo precio. Perfilería oro con incremento.
- Cierre magnético.
- Apertura 90° exterior / interior.
- Perfilería fabricada en aluminio.
- Barra de seguridad y herrajes en Acero Inoxidable 304.
- Modelo reversible.

# MUXIA



-  Tratamiento antical Fast Clean a doble cara
-  Vidrio templado 8 mm
-  Altura 195 cm
-  Cierre magnético de compensación oculto
-  Reversibles, instalación a izquierda o derecha
-  Doble asa tirador asa interior y exterior
-  Vidrio transparente o decorado impresión digital
-  Apertura exterior 90° | interior 90°
-  Herrajes en Acero Inoxidable 304

## FRENTE DE DUCHA

Puerta bisagra abatible  
1 puerta

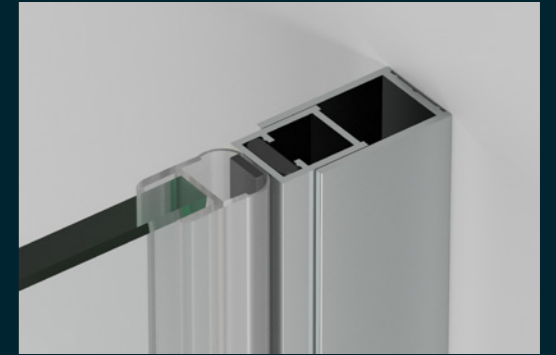

Perfil magnético oculto de compensación incluido

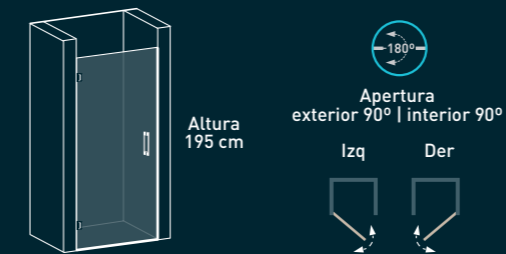

### Codificación (XXX):

Antepenúltimo dígito	<b>Dos últimos dígitos</b>
Acabado perfiles:	<b>Vidrio:</b>
0 - Cromo ●	00 - Transparente (bajo pedido)
1 - Negro ●	01 a 14 - Decoración (bajo pedido)
2 - Blanco ●	
4 - Oro ●	

Indicar hueco de instalación, tomando medidas a ras de plato, a 100 cm y a 195 cm de altura.

- Hueco de paso: medida de la puerta -5 cm.
- Alturas especiales superiores a la estándar hasta un máximo 220 cm.
- Ver opciones de decoración en la página 220.
- Opcional: Juntas de PVC en Negro.

### Fabricación a medida

cm	referencia
Hasta 70	MU01070 XXX
70,1-80	MU01080 XXX
80,1-90	MU01090 XXX

# MUXIA



## FRENTE DE DUCHA

Puertas bisagras abatibles  
2 puertas

-  Tratamiento antical  
Fast Clean a doble cara
-  Vidrio templado  
8 mm
-  Altura  
195 cm
-  Cierre  
magnético
-  Doble asa  
tirador asa interior y exterior
-  Vidrio transparente  
o decorado impresión digital
-  Apertura  
exterior 90° | interior 90°
-  Herrajes  
en Acero Inoxidable 304

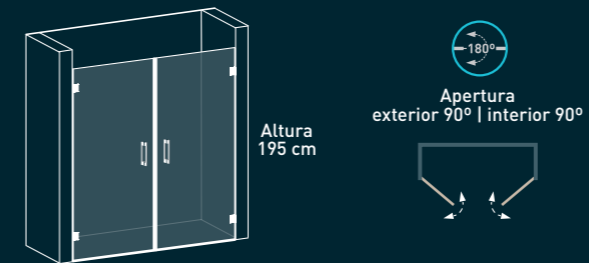

### Codificación (XXX):

- |                      |                                   |
|----------------------|-----------------------------------|
| Antepenúltimo dígito | Dos últimos dígitos               |
| Acabado perfiles:    | Vidrio:                           |
| 0 - Cromo ●          | 00 - Transparente (bajo pedido)   |
| 1 - Negro ●          | 01 a 14 - Decoración(bajo pedido) |
| 2 - Blanco ●         |                                   |
| 4 - Oro ●            |                                   |

Indicar hueco de instalación,  
tomando medidas a ras de plato, a 100 cm y a 195 cm de altura.

- Alturas especiales superiores a la estándar hasta un máximo 220 cm.
- Ver opciones de decoración en la página 220.
- Opcional: Juntas de PVC en Negro.
- Opción bañera altura 150 cm.



### Fabricación a medida

cm*	referencia
Hasta 80	MU02080 XXX
Hasta 100	MU02100 XXX
Hasta 120	MU02120 XXX
Hasta 140	MU02140 XXX
Hasta 160	MU02160 XXX
Hasta 180	MU02180 XXX

cm\*: Suma de las 2 puertas.  
Posibilidad de puertas asimétricas. Máximo ancho puerta 90 cm.

# MUXIA



-  Tratamiento antical Fast Clean a doble cara
-  Perfilera minimalista
-  Vidrio templado 8 mm
-  Altura 195 cm
-  Cierre magnético
-  Reversibles, instalación a izquierda o derecha
-  Doble asa tirador asa interior y exterior
-  Vidrio transparente o decorado impresión digital
-  Apertura exterior 105° | interior 105°
-  Herrajes en Acero Inoxidable 304
-  Barra de seguridad de lado a lado

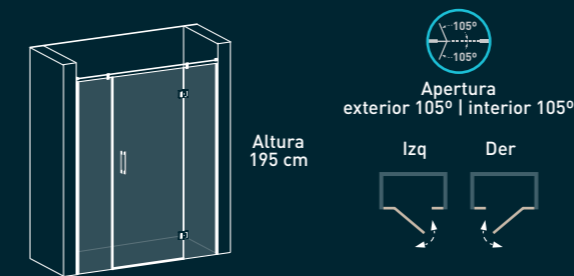

### Codificación (XXX):

- |                             |                                    |
|-----------------------------|------------------------------------|
| <b>Antepenúltimo dígito</b> | <b>Dos últimos dígitos</b>         |
| <b>Acabado perfilera:</b>   | <b>Vidrio:</b>                     |
| 0 - Cromo ●                 | 00 - Transparente (bajo pedido)    |
| 1 - Negro ●                 | 01 a 14 - Decoración (bajo pedido) |
| 2 - Blanco ●                |                                    |
| 4 - Oro ●                   |                                    |

Indicar hueco de instalación, tomando medidas a ras de plato, a 100 cm y a 195 cm de altura.

- Para alturas especiales superiores a la estándar hasta un máximo 220 cm.
- Ver opciones de decoración en la página 220.
- Opcional: Juntas de PVC en Negro.
- Opción bañera altura 150 cm.

## FRENTE DE DUCHA

Puerta bisagra abatible con dos fijos  
1 puerta central + 2 fijos



Indicar la medida aproximada de los fijos o de la puerta. Máximo ancho puerta 90 cm.

Fabricación a medida	
cm	referencia
90-100	MU05100 XXX
100,1-110	MU05110 XXX
110,1-120	MU05120 XXX
120,1-130	MU05130 XXX
130,1-140	MU05140 XXX
140,1-150	MU05150 XXX
150,1-160	MU05160 XXX
160,1-170	MU05170 XXX
170,1-180	MU05180 XXX
180,1-190	MU05190 XXX
190,1-200	MU05200 XXX

# MUXIA



Bisagras en Acero Inoxidable 304

-  Tratamiento antical Fast Clean a doble cara
-  Perfilera minimalista
-  Vidrio templado 8 mm
-  Altura 195 cm
-  Cierre magnético
-  Reversibles, instalación a izquierda o derecha
-  Doble asa tirador asa interior y exterior
-  Vidrio transparente o decorado impresión digital
-  Apertura exterior 90° | interior 90°
-  Herrajes en Acero Inoxidable 304

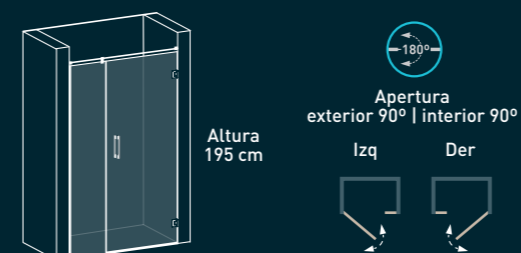

#### Codificación (XXX):

- |                             |                                    |
|-----------------------------|------------------------------------|
| <b>Antepenúltimo dígito</b> | <b>Dos últimos dígitos</b>         |
| Acabado perfilera:          | Vidrio:                            |
| 0 - Cromo ●                 | 00 - Transparente (bajo pedido)    |
| 1 - Negro ●                 | 01 a 14 - Decoración (bajo pedido) |
| 2 - Blanco ●                |                                    |
| 4 - Oro ●                   |                                    |

Indicar hueco de instalación, tomando medidas a ras de plato, a 100 cm y a 195 cm de altura.

- Alturas especiales superiores a la estándar hasta un máximo 220 cm.
- Ver opciones de decoración en la página 220.
- **Opcional:**  
Juntas de PVC en Negro.  
Brazo en ángulo 45°.  
Brazo de seguridad perpendicular.
- **Opción bañera** altura 150 cm.

## FRENTE DE DUCHA

Puerta bisagra abatible cierre contra fijo  
1 puerta + 1 fijo



En medidas de fijo superiores a 60 cm con brazo seguridad perpendicular a vidrio y en inferiores a 60 cm con barra de seguridad de lado a lado.

Indicar la medida aproximada del fijo o de la puerta.  
Máximo ancho puerta 90 cm.

#### Fabricación a medida

cm	referencia
67,5-75	MU03075 XXX
75,1-80	MU03080 XXX
80,1-85	MU03085 XXX
85,1-90	MU03090 XXX
90,1-95	MU03095 XXX
95,1-100	MU03100 XXX
100,1-105	MU03105 XXX
105,1-110	MU03110 XXX
110,1-115	MU03115 XXX
115,1-120	MU03120 XXX
120,1-125	MU03125 XXX
125,1-130	MU03130 XXX
130,1-135	MU03135 XXX
135,1-140	MU03140 XXX

# MUXIA



Barra de seguridad de lado a lado para fijos inferiores a 55 cm en Acero Inoxidable 304

## FRENTE DE DUCHA

Puerta bisagra abatible cierre contra pared  
1 puerta + 1 fijo



Perfil "U" de cierre magnético con compensación oculto incluido

-  Tratamiento anticál Fast Clean a doble cara
-  Perfilera minimalista
-  Vidrio templado 8 mm
-  Altura 195 cm
-  Cierre magnético de compensación oculto
-  Reversibles, instalación a izquierda o derecha
-  Doble asa tirador asa interior y exterior
-  Vidrio transparente o decorado impresión digital
-  Apertura exterior 105° | interior 105°
-  Herrajes en Acero Inoxidable 304

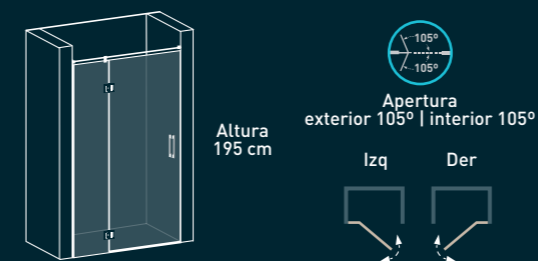

Codificación (XXX):

- |                      |                                    |
|----------------------|------------------------------------|
| Antepenúltimo dígito | <b>Dos últimos dígitos</b>         |
| Acabado perfilera:   | Vidrio:                            |
| 0 - Cromo            | 00 - Transparente (bajo pedido)    |
| 1 - Negro            | 01 a 14 - Decoración (bajo pedido) |
| 2 - Blanco           |                                    |
| 4 - Oro              |                                    |

Indicar hueco de instalación, tomando medidas a ras de plato, a 100 cm y a 195 cm de altura.

- Alturas especiales superiores a la estándar hasta un máximo 220 cm.
- Ver opciones de decoración en la página 220.
- **Opcional:** Juntas de PVC en Negro. Brazo en ángulo 45°. Brazo de seguridad perpendicular.
- **Opción bañera** altura 150 cm.

En medidas de fijo superiores a 60 cm con brazo seguridad perpendicular a vidrio y en inferiores a 60 cm con barra de seguridad de lado a lado.

Indicar la medida aproximada del fijo o de la puerta. Máximo ancho puerta 90 cm.

### Fabricación a medida

cm	referencia
67,5-75	MU04075 XXX
75,1-80	MU04080 XXX
80,1-85	MU04085 XXX
85,1-90	MU04090 XXX
90,1-95	MU04095 XXX
95,1-100	MU04100 XXX
100,1-105	MU04105 XXX
105,1-110	MU04110 XXX
110,1-115	MU04115 XXX
115,1-120	MU04120 XXX
120,1-125	MU04125 XXX
125,1-130	MU04130 XXX
130,1-135	MU04135 XXX
135,1-140	MU04140 XXX

# MUXIA



Brazo de seguridad en Acero Inoxidable 304

Bisagras pared



-  Tratamiento antical Fast Clean a doble cara
-  Herrajes en Acero Inoxidable 304
-  Perfilera minimalista
-  Brazo de seguridad de lado a lado
-  Vidrio templado 8 mm
-  Altura 195 cm
-  Cierre magnético
-  Reversibles, instalación a izquierda o derecha
-  Doble asa tirador asa interior y exterior
-  Vidrio transparente o decorado impresión digital
-  Apertura exterior 90° | interior 90°

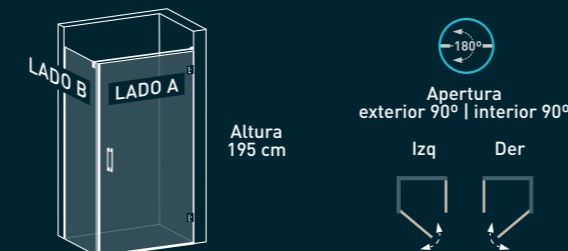

### Codificación (XXX):

- |                      |                                    |
|----------------------|------------------------------------|
| Antepenúltimo dígito | Dos últimos dígitos                |
| Acabado perfilera:   | Vidrio:                            |
| 0 - Cromo            | 00 - Transparente (bajo pedido)    |
| 1 - Negro            | 01 a 14 - Decoración (bajo pedido) |
| 2 - Blanco           |                                    |
| 4 - Oro              |                                    |

Indicar medidas a borde de plato.  
Indicar si es plato enrasado o de obra.

- Huevo de paso: medida de la puerta -4 cm.
- Alturas especiales superiores a la estándar hasta un máximo 220 cm.
- Ver opciones de decoración en la página 220.
- Opcional:  
Juntas de PVC en Negro.  
Brazo en ángulo 45°.
- Opción bañera altura 150 cm.

# ANGULAR

Puerta bisagra abatible cierre contra fijo lateral  
1 puerta + 1 fijo lateral



### MUY IMPORTANTE

Para que las medidas de las mamparas angulares se adapten correctamente al plato es fundamental conocer los desvíos de escuadra entre la pared y el plato de ducha. Indicándonos la medida del descuadre y si la pared se abre o se cierra.

### Fabricación a medida

	cm	referencia
LADO A	Hasta 70	MU07070 XXX
	70,1-80	MU07080 XXX
	80,1-90	MU07090 XXX
LADO B	Hasta 70	MU08070 XXX
	70,1-80	MU08080 XXX
	80,1-90	MU08090 XXX
	90,1-100	MU08100 XXX
	100,1-110	MU08110 XXX
	110,1-120	MU08120 XXX

Suma el LADO A y LADO B.

# MUXIA

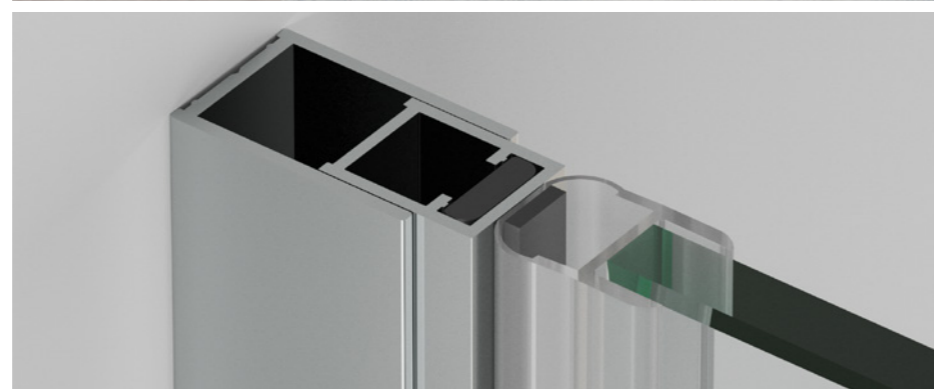

-  Tratamiento antical Fast Clean a doble cara
-  Perfilera minimalista
-  Vidrio templado 8 mm
-  Altura 195 cm
-  Cierre magnético
-  Reversibles, instalación a izquierda o derecha
-  Doble asa tirador asa interior y exterior
-  Vidrio transparente o decorado impresión digital
-  Apertura exterior 105° | interior 105°
-  Herrajes en Acero Inoxidable 304
-  Barra de seguridad de lado a lado

### Codificación (XXX):

- |                      |                                    |
|----------------------|------------------------------------|
| Antepenúltimo dígito | Dos últimos dígitos                |
| Acabado perfilera:   | Vidrio:                            |
| 0 - Cromo            | 00 - Transparente (bajo pedido)    |
| 1 - Negro            | 01 a 14 - Decoración (bajo pedido) |
| 2 - Blanco           |                                    |
| 4 - Oro              |                                    |

Indicar medidas a borde de plato.  
Indicar si es plato enrasado o de obra.

- Medidas especiales con altura estándar.
- Alturas especiales superiores a la estándar hasta un máximo 220 cm.
- Ver opciones de decoración en la página 220.
- Opcional: Juntas de PVC en Negro.

# ANGULAR

Fijo lateral para puerta  
1 fijo lateral

Fabricación a medida

### FIJO LATERAL PARA PUERTA

cm	referencia
50	MU17050 XXX
70	MU17070 XXX
80	MU17080 XXX
90	MU17090 XXX
100	MU17100 XXX
110	MU17110 XXX
120	MU17120 XXX

### FORMATOS COMBINABLES CON FIJO PARA PUERTA Fabricación a medida



### 1 PUERTA

cm	referencia
Hasta 70	MU01070 XXX
70,1-80	MU01080 XXX
80,1-90	MU01090 XXX

Suma el LADO B y el LADO A.

### 1 FIJO LATERAL



### 2 FIJOS LATERALES



### 2 PUERTAS

cm	referencia
Hasta 80	MU02080 XXX
Hasta 100	MU02100 XXX
Hasta 120	MU02120 XXX
Hasta 140	MU02140 XXX
Hasta 160	MU02160 XXX
Hasta 180	MU02180 XXX

Suma 1 o 2 unidades del LADO B y el LADO A.

# MUXIA



-  Tratamiento antical Fast Clean a doble cara
-  Perfilera minimalista
-  Vidrio templado 8 mm
-  Altura 195 cm
-  Cierre magnético
-  Reversibles, instalación a izquierda o derecha
-  Doble asa tirador asa interior y exterior
-  Vidrio transparente o decorado impresión digital
-  Apertura exterior 105° | interior 105°
-  Herrajes en Acero Inoxidable 304
-  Barra de seguridad de lado a lado

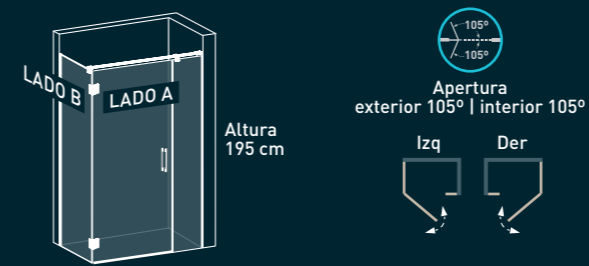

### Codificación (XXX):

- |                      |                                    |
|----------------------|------------------------------------|
| Antepenúltimo dígito | Dos últimos dígitos                |
| Acabado perfilera:   | Vidrio:                            |
| 0 - Cromo ●          | 00 - Transparente (bajo pedido)    |
| 1 - Negro ●          | 01 a 14 - Decoración (bajo pedido) |
| 2 - Blanco ●         |                                    |
| 4 - Oro ●            |                                    |

Indicar medidas a borde de plato.  
Indicar si es plato enrasado o de obra.

- Alturas especiales superiores a la estándar hasta un máximo 220 cm.
- Ver opciones de decoración en la página 220.
- Opcional: Juntas de PVC en Negro.

# ANGULAR

Fijo lateral para puerta bisagra abatible acceso frontal  
1 puerta + 1 fijo + 1 fijo lateral para puerta



Bisagras entre vidrio-vidrio.



Barra de seguridad de lado a lado en Acero Inoxidable 304.

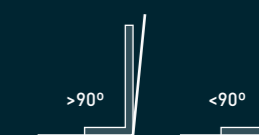

### MUY IMPORTANTE

Para que las medidas de las mamparas angulares se adapten correctamente al plato es fundamental conocer los desvíos de escuadra entre la pared y el plato de ducha. Indicándonos la medida del descuadre y si la pared se abre o se cierra.

Indicar la medida aproximada del fijo o de la puerta.  
Máximo ancho puerta 90 cm.

### Fabricación a medida

	cm	referencia
LADO B	50	MU17050 XXX
	70	MU17070 XXX
	80	MU17080 XXX
	90	MU17090 XXX
	100	MU17100 XXX
	110	MU17110 XXX
	120	MU17120 XXX

LADO A	67,5-75	MU03075 XXX
	75,1-80	MU03080 XXX
	80,1-85	MU03085 XXX
	85,1-90	MU03090 XXX
	90,1-95	MU03095 XXX
	95,1-100	MU03100 XXX
	100,1-105	MU03105 XXX
	105,1-110	MU03110 XXX
	110,1-115	MU03115 XXX
	115,1-120	MU03120 XXX
	120,1-125	MU03125 XXX
	125,1-130	MU03130 XXX
	130,1-135	MU03135 XXX
	135,1-140	MU03140 XXX











Suma el LADO A y LADO B.

# MUXIA



# ANGULAR

Puerta bisagra abatible acceso frontal  
1 puerta + 1 fijo + 1 fijo lateral

-  Tratamiento antical Fast Clean a doble cara
-  Perfilera minimalista
-  Vidrio templado 8 mm
-  Altura 195 cm
-  Cierre magnético
-  Reversibles, instalación a izquierda o derecha
-  Doble asa tirador asa interior y exterior
-  Vidrio transparente o decorado impresión digital
-  Apertura exterior 105° | interior 105°
-  Herrajes en Acero Inoxidable 304
-  Barra de seguridad de lado a lado



Bisagras entre vidrio-vidrio.

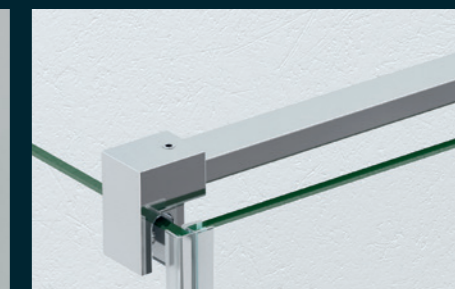

Barra de seguridad de lado a lado en Acero Inoxidable 304.



### MUY IMPORTANTE

Para que las medidas de las mamparas angulares se adapten correctamente al plato es fundamental conocer los desvíos de escuadra entre la pared y el plato de ducha. Indicándonos la medida del descuadre y si la pared se abre o se cierra.

Indicar la medida aproximada del fijo o de la puerta.  
Máximo ancho puerta 90 cm.

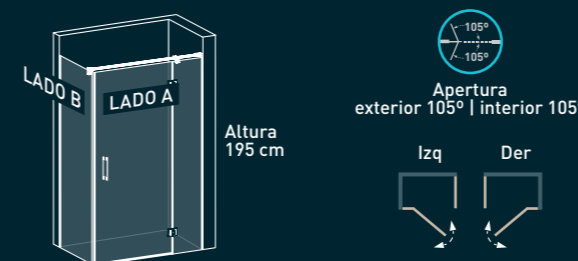

### Codificación (XXX):

- |                      |                                    |
|----------------------|------------------------------------|
| Antepenúltimo dígito | Dos últimos dígitos                |
| Acabado perfilera:   | Vidrio:                            |
| 0 - Cromo            | 00 - Transparente (bajo pedido)    |
| 1 - Negro            | 01 a 14 - Decoración (bajo pedido) |
| 2 - Blanco           |                                    |
| 4 - Oro              |                                    |

Indicar medidas a borde de plato.  
Indicar si es plato enrasado o de obra.

- Alturas especiales superiores a la estándar hasta un máximo 220 cm.
- Ver opciones de decoración en la página 220.
- Opcional: Juntas de PVC en Negro.
- Opción bañera altura 150 cm.

### Fabricación a medida

	cm	referencia
LADO B	Hasta 70	MU11070 XXX
	70,1-80	MU11080 XXX
	80,1-90	MU11090 XXX
	90,1-100	MU11100 XXX
	100,1-110	MU11110 XXX
	110,1-120	MU11120 XXX

LADO A	67,5-75	MU09075 XXX
	75,1-80	MU09080 XXX
	80,1-85	MU09085 XXX
	85,1-90	MU09090 XXX
	90,1-95	MU09095 XXX
	95,1-100	MU09100 XXX
	100,1-105	MU09105 XXX
	105,1-110	MU09110 XXX
	110,1-115	MU09115 XXX
	115,1-120	MU09120 XXX
	120,1-125	MU09125 XXX
	125,1-130	MU09130 XXX
	130,1-135	MU09135 XXX
135,1-140	MU09140 XXX	

Suma el LADO A y LADO B.

# IN-OUT

## SOLUCIONES



CORREDERA, PIVOTANTE, EXTENDED Y BISAGRAS

### Frente de ducha



IN-OUT Ronda | 8 mm  
1 fijo + 1 puerta corredera  
p.163



IN-OUT Manhattan | 8 mm  
1 fijo + 1 puerta corredera  
p.165



IN-OUT Denia | 6 mm  
1 fijo + 1 puerta abatible  
p.167



N-OUT Venezia | 6 mm  
1 fijo + 1 puerta abatible  
p.169



N-OUT Zahara | 6 mm  
1 fijo + 1 puerta abatible  
p.171



N-OUT Muxia | 8 mm  
1 fijo + 1 puerta abatible  
p.173



IN-OUT Extended | 8 mm  
1 fijo + 1 puerta abatible  
1 puerta abatible  
p.175

### Lateral



IN-OUT Lateral | 6/8 mm  
1 fijo lateral  
p.177



In-Out Zahara deco 13

Certificada por laboratorio independiente **AIDIMME**  
INSTITUTO TECNOLÓGICO

### Especiales

Opciones decoración impresión digital.....	220
Vidrios especiales.....	223
Soluciones especiales.....	224

### Características

Fast Clean.....	225
Esquema técnico.....	230

### Repuestos

Repuestos.....	226
----------------	-----



Sin perfilera inferior

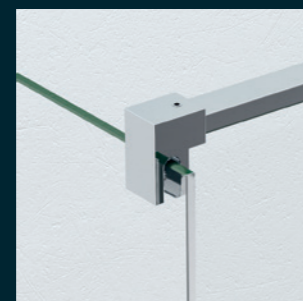

Brazo de seguridad perpendicular en Acero Inoxidable 304

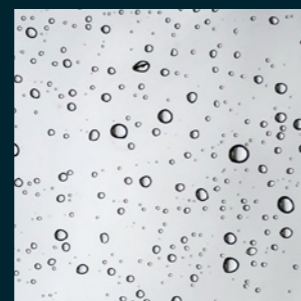

Tratamiento anticál Fast Clean a doble cara



Perfilera fabricada en aluminio anodizado o lacado

### Acabados

- Cromo anodizado alto brillo
- Negro mate
- Blanco mate
- Titanio
- Oro mate

### Vidrio

- Transparente
- Decorado impresión digital

- Vidrio templado de 6 u 8 mm.
- Fabricación a medida opcional.
- Perfilera fabricada en aluminio anodizado o lacado.
- Modelo reversible, excepto el modelo In-Out Denia.
- Bisagras fabricadas en Zamak (Extended)
- Herrajes en Acero Inoxidable (Ronda, Denia, Zahara y Muxia)

# IN-OUT RONDA



-  Tratamiento antical Fast Clean a doble cara
-  Perfilera minimalista
-  Vidrio templado 8 mm
-  Altura 195 cm
-  Reversibles, instalación a izquierda o derecha
-  Tirador uñero
-  Vidrio transparente o decorado impresión digital
-  Herrajes en Acero Inoxidable 304

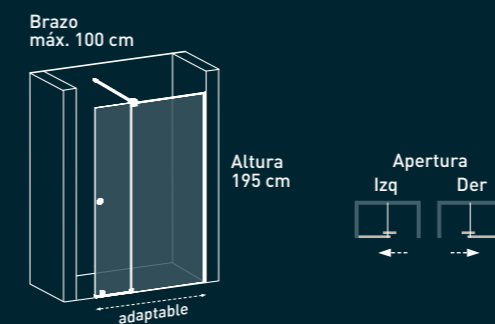

### Codificación (XXX):

- |                      |                                    |
|----------------------|------------------------------------|
| Antepenúltimo dígito | Dos últimos dígitos                |
| Acabado perfilera:   | Vidrio:                            |
| 0 - Cromo            | 00 - Transparente                  |
| 1 - Negro            | 01 a 14 - Decoración (bajo pedido) |
| 3 - Titanio          |                                    |
| 4 - Oro              |                                    |

- Medidas especiales con altura estándar.
- Alturas especiales superiores a la estándar hasta un máximo 220 cm.
- Ver opciones de decoración en la página 220.
- **Opcional:**
  - Otras medidas de brazo perpendicular hasta 140 cm.
  - Barra de seguridad de lado a lado.

## IN-OUT Ronda

In-Out corredera ronda  
1 fijo + 1 puerta corredera



Tirador uñero para máxima apertura



Acabado titanio

Acabado cromo



Acabado negro

Acabado oro

Guiador y rodamiento superior.

### 8 mm VIDRIO

cm	referencia
<b>70+40</b>	R030110 XXX
<b>80+40</b>	R030120 XXX
<b>90+40</b>	R030130 XXX
<b>100+40</b>	R030140 XXX

# IN-OUT MANHATTAN



# IN-OUT Manhattan

In-Out corredera manhattan  
1 fijo + 1 puerta corredera



-  Tratamiento antical Fast Clean
-  Vidrio templado 8 mm transparente
-  Altura 200 cm
-  Pomo doble interior y exterior
-  Sin perfilera superior
-  Reversibles instalación a izquierda o derecha
-  Certificado de conformidad Europea
-  Brazo de seguridad perpendicular adaptable

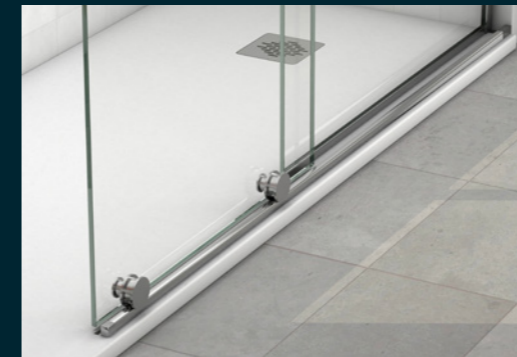

Perfil vierteaguas y rodamientos inferiores.

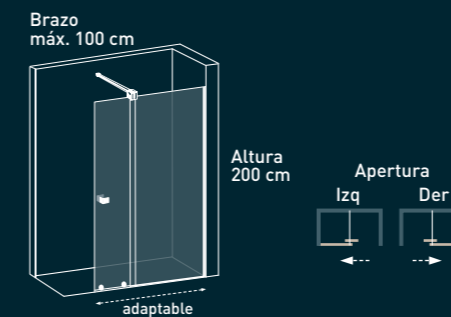

Acabado perfilera:  
Cromo ●  
Negro ●

Vidrio:  
Transparente

8 mm VIDRIO				● CROMO	● NEGRO
cm	adaptable	puerta	fijo	referencia	referencia
95	92-97	55	50	MH11095000	MH11095100
100	97-102	60	50	MH11100000	MH11100100
105	102-107	55	60	MH11105000	MH11105100
110	107-112	60	60	MH11110000	MH11110100
115	112-117	65	60	MH11115000	MH11115100
120	117-122	60	70	MH11120000	MH11120100
125	122-127	65	70	MH11125000	MH11125100
130	127-132	70	70	MH11130000	MH11130100
135	132-137	75	70	MH11135000	MH11135100
140	137-142	70	80	MH11140000	MH11140100
145	142-147	75	80	MH11145000	MH11145100
150	147-152	80	80	MH11150000	MH11150100
155	152-157	75	90	MH11155000	MH11155100
160	157-162	80	90	MH11160000	MH11160100
165	162-167	75	100	MH11165000	MH11165100
170	167-172	80	100	MH11170000	MH11170100
175	172-177	75	110	MH11175000	MH11175100
180	177-182	80	110	MH11180000	MH11180100
185	182-187	75	120	MH11185000	MH11185100
190	187-192	80	120	MH11190000	MH11190100

# IN-OUT DENIA



## IN-OUT Denia

In-Out perfil pivotante denia  
1 fijo + 1 puerta abatible



 Tratamiento antical  
Fast Clean a doble cara

 Vidrio templado  
6 mm

 Altura  
195 cm

 Vidrio transparente  
o decorado impresión digital

 Apertura  
exterior 100° | interior 90°

 Herrajes  
en Acero Inoxidable 304

 Brazo de seguridad  
perpendicular

 Sistema de desagüe  
y alineación de puerta ajustable  
en pivote inferior

Brazo  
máx. 100 cm

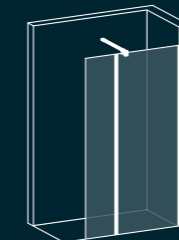

Altura  
195 cm







Apertura  
exterior 100° | interior 90°

Izq

Der

Codificación (XXX):

Antepenúltimo dígito	Dos últimos dígitos
Acabado perfiles:	Vidrio:
0 - Cromo 	00 - Transparente
1 - Negro 	01 a 14 - Decoración (bajo pedido)
2 - Blanco 	
4 - Oro 	

Indicar la mano de instalación de la mampara.

- Medidas especiales con altura estándar.
- Alturas especiales superiores a la estándar hasta un máximo 220 cm.
- Ver opciones de decoración en la página 220.
- Opcional:
  - Juntas de PVC en Negro.
  - Otras medidas de brazo perpendicular hasta 140 cm.
  - Barra de seguridad de lado a lado.

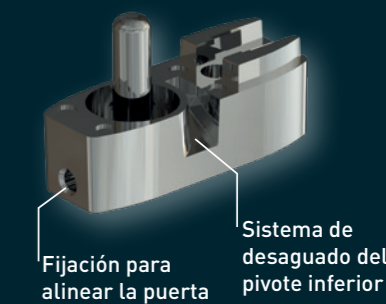

Fijación para  
alineación de la puerta

Sistema de  
desagüe del  
pivote inferior

6 mm VIDRIO

cm	mano IZQUIERDA	mano DERECHA
70+40	DE30110 XXX S	DE30110 XXX D
80+40	DE30120 XXX S	DE30120 XXX D
90+40	DE30130 XXX S	DE30130 XXX D
100+40	DE30140 XXX S	DE30140 XXX D

# IN-OUT VENEZIA



-  Tratamiento antical  
Fast Clean a doble cara
-  Vidrio templado  
6 mm
-  Altura  
195 cm
-  Perfilera  
aluminio 1.1.
-  Sin perfilera  
inferior
-  Incluye perfiles  
de compensación de 20 mm
-  Fácil  
instalación
-  Apertura  
exterior 90° | interior 90°
-  Reversibles, instalación  
a izquierda o derecha
-  Certificado  
de conformidad Europea
-  Vidrio  
transparente
-  Brazo de seguridad  
adptable

## IN-OUT Venezia

In-Out corredera venezia  
1 fijo + 1 puerta abatible



Brazo  
máx. 100 cm

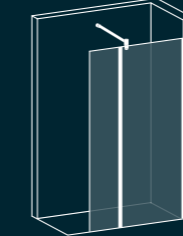

Altura  
195 cm



Apertura  
exterior 90 | interior 90°

Izq

Der



Acabado perfilera:  
Cromo ●

Vidrio:  
Transparente

6 mm VIDRIO		TRANSPARENTE en stock
cm	referencia	puntos
95	VE30095000	329
115	VE30115000	349
135	VE30135000	385

# IN-OUT ZAHARA



-  Tratamiento antical Fast Clean a doble cara
-  Vidrio transparente o decorado impresión digital
-  Perfilería minimalista
-  Apertura exterior 120° | interior 40°
-  Vidrio templado 6 mm
-  Herrajes en Acero Inoxidable 304
-  Altura 195 cm
-  Brazo de seguridad perpendicular
-  Reversibles, instalación a izquierda o derecha

## IN-OUT Zahara

In-Out bisagras zahara  
1 fijo + 1 puerta abatible

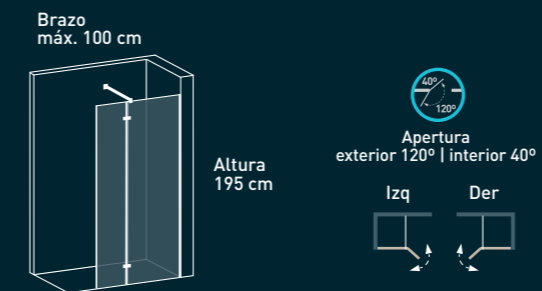
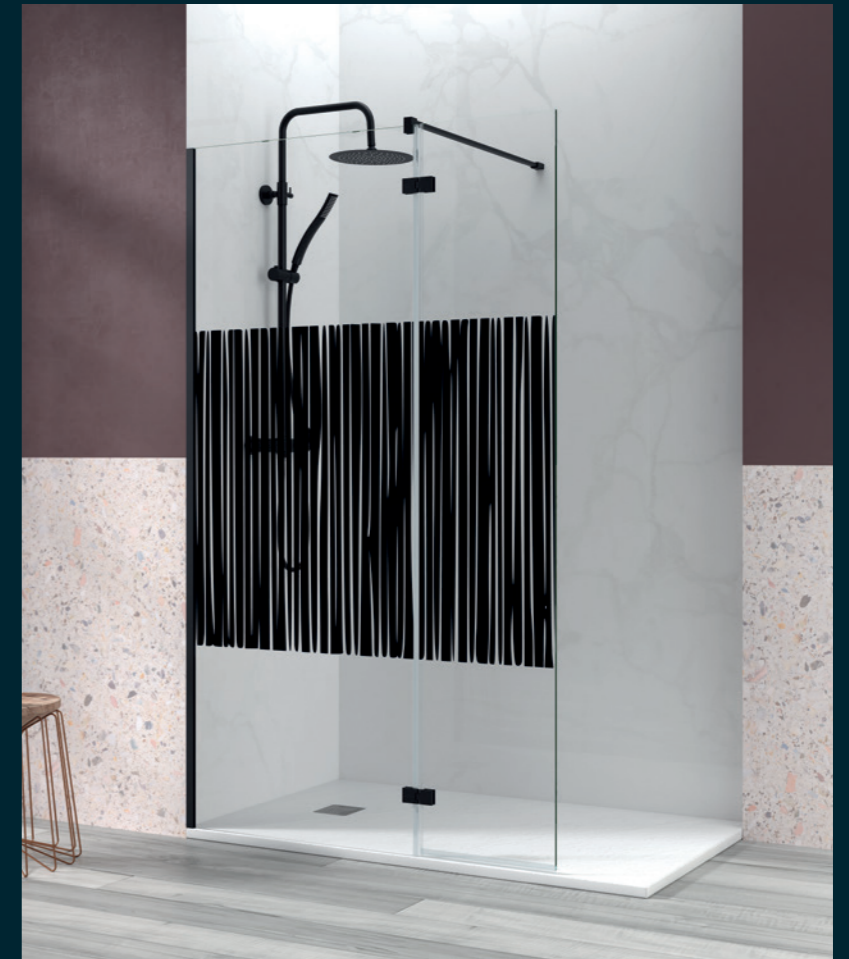

### Codificación (XXX):

Antepenúltimo dígito	Dos últimos dígitos
Acabado perfilería:	Vidrio:
0 - Cromo ●	00 - Transparente
1 - Negro ●	01 y 13 - Decoración estándar
2 - Blanco ●	02 a 12 y 14 - Decoración especial (bajo pedido)

- Medidas especiales con altura estándar.
- Alturas especiales superiores a la estándar hasta un máximo 220 cm.
- Ver opciones de decoración en la página 220.

- **Opcional:**
  - Juntas de PVC en Negro.
  - Otras medidas de brazo perpendicular hasta 140 cm.
  - Barra de seguridad de lado a lado.
  - Brazo en ángulo 45°.



6 mm VIDRIO

cm	referencia
70+40	ZA30110 XXX
80+40	ZA30120 XXX
90+40	ZA30130 XXX
100+40	ZA30140 XXX

# IN-OUT MUXIA



-  Tratamiento antical Fast Clean a doble cara
-  Perfilera minimalista
-  Vidrio templado 8 mm
-  Altura 195 cm
-  Reversibles, instalación a izquierda o derecha
-  Vidrio transparente o decorado impresión digital
-  Apertura exterior 105° | interior 105°
-  Herrajes en Acero Inoxidable 304
-  Brazo de seguridad perpendicular

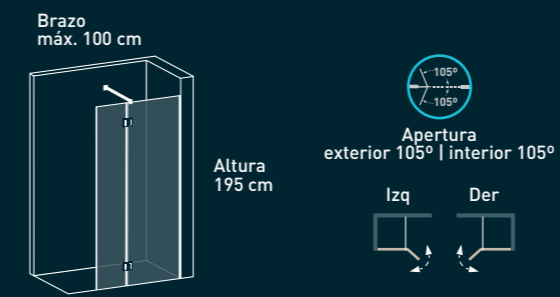

#### Codificación (XXX):

- |                      |                                    |
|----------------------|------------------------------------|
| Antepenúltimo dígito | Dos últimos dígitos                |
| Acabado perfilera:   | Vidrio:                            |
| 0 - Cromo ●          | 00 - Transparente (bajo pedido)    |
| 1 - Negro ●          | 01 a 14 - Decoración (bajo pedido) |
| 2 - Blanco ●         |                                    |
| 4 - Oro ●            |                                    |

- Alturas especiales superiores a la estándar hasta un máximo 220 cm.
- Ver opciones de decoración en la página 220.
- Opcional:
  - Juntas de PVC en Negro.
  - Otras medidas de brazo perpendicular hasta 140 cm.
  - Barra de seguridad de lado a lado.
- Opción Bbañera altura 150 cm.

## IN-OUT Muxia

In-Out bisagras muxia  
1 fijo + 1 puerta abatible



8 mm VIDRIO

cm	referencia
70+40	MU30110XXX
80+40	MU30120XXX
90+40	MU30130XXX
100+40	MU30140XXX
110+40	MU30150XXX
120+40	MU30160XXX

# IN-OUT EXTENDED



-  Tratamiento antical Fast Clean a doble cara
-  Vidrio transparente o decorado impresión digital
-  Perfilera minimalista
-  Apertura exterior 90° | interior 90°
-  Vidrio templado 8 mm
-  Brazo de seguridad perpendicular
-  Altura 195 cm
-  Bisagras fabricadas en Zamak
-  Reversibles, instalación a izquierda o derecha

## FIJO + PUERTA ABATIBLE

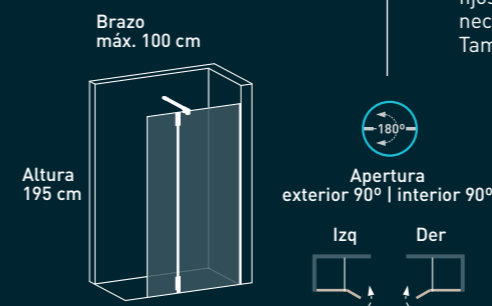

## PUERTA ABATIBLE

Opción para vidrios fijos ya instalados sin necesidad de desinstalar. También medida especial.



## Codificación (XXX):

Antepenúltimo dígito	Dos últimos dígitos
Acabado perfilera:	Vidrio:
0 - Cromo ●	00 - Transparente
1 - Negro ●	01 y 13 - Decoración estándar
2 - Blanco ●	02 a 12 y 14 - Decoración especial (bajo pedido)

Indicar la mano de la puerta abatible en caso de decoraciones.

- Medidas especiales con altura estándar.
- Alturas especiales superiores a la estándar hasta un máximo 220 cm.
- Ver opciones de decoración en la página 220.
- Opcional:
  - Juntas de PVC en Negro.
  - Otras medidas de brazo perpendicular hasta 140 cm.
  - Barra de seguridad de lado a lado.
  - Brazo en ángulo 45°.

# IN-OUT Extended

In-Out extended manacor  
1 fijo | 1 puerta abatible



## FIJO

cm	referencia
70	MA01070 XXX
80	MA01080 XXX
90	MA01090 XXX
100	MA01100 XXX
110	MA01110 XXX
120	MA01120 XXX

## PUERTA ABATIBLE

cm	referencia
35	MA30035 XXX

Suma el FIJO y PUERTA ABATIBLE.  
Adaptable para vidrios fijos ya instalados. No es necesario taladrar el vidrio para su instalación.  
La puerta abatible abierta o cerrada a 90° resta 2 cm al hueco de paso existente.



# IN-OUT LATERAL

RONDA | DENIA | ZAHARA | MUXIA | EXTENDED



In-Out Denia

-  Tratamiento antical Fast Clean a doble cara
-  Perfilera minimalista
-  Vidrio templado 6 u 8 mm
-  Altura 195 cm
-  Reversibles, instalación a izquierda o derecha
-  Vidrio transparente o decorado impresión digital
-  Herrajes en Acero Inoxidable 304

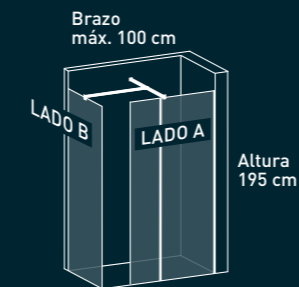

#### Codificación (XXX):

- |                      |   |
|----------------------|---|
| Antepenúltimo dígito | Dos últimos dígitos                       |
| Acabado perfilera:   | Vidrio:                                   |
| 0 - Cromo ●          | 00 - Transparente                         |
| 1 - Negro ●          | 01 a 14 - Decoración                      |
| 2 - Blanco ●         | Lateral Decoración especial (bajo pedido) |
| 3 - Titanio ●        |   |
| 4 - Oro ●            |   |

- Para medidas especiales con altura estándar.
- Alturas especiales superiores a la estándar hasta un máximo 220 cm.
- Ver opciones de decoración en la página 220.
- Opcional:
  - Juntas de PVC en Negro.
  - Otras medidas de brazo perpendicular hasta 140 cm.

# IN-OUT LATERAL

Fijo lateral para frontales  
Compatibles con In-Out Ronda, Denia, Zahara, Muxia y Extended

#### Opcional:



Barra de seguridad de lado a lado. Disponible en modelos Denia, Zahara, Muxia y Extended | Ronda

#### 6 mm VIDRIO

LADO B	69-70	LF06070 XXX
	74-75	LF06075 XXX
	79-80	LF06080 XXX
	89-90	LF06090 XXX
	99-100	LF06100 XXX

#### 8 mm VIDRIO

	cm	referencia
LADO B	68,5-70	LF08070 XXX
	73,5-75	LF08075 XXX
	78,5-80	LF08080 XXX
	88,5-90	LF08090 XXX
	98,5-100	LF08100 XXX

Suma el LADO A del modelo frontal escogido y el LADO B.

# FIJOS

## SOLUCIONES



LO ESENCIAL

### Frente de ducha



MANACOR | 8 mm  
Panel fijo  
p.181



MANACOR | 8 mm  
Panel fijo centrado con 2 brazos  
p.183



FREE | 6 mm  
Panel fijo  
p.187

### Angular



MANACOR | 8 mm  
Panel fijo + fijo lateral  
p.185



Manacor decoración 14

Certificada por laboratorio independiente **AIDIMME**  
INSTITUTO TECNOLÓGICO

### Especiales

Opciones decoración impresión digital.....	220
Vidrios especiales.....	223
Soluciones especiales.....	224

### Características

Fast Clean.....	225
-----------------	-----

### Repuestos

Repuestos.....	226
----------------	-----

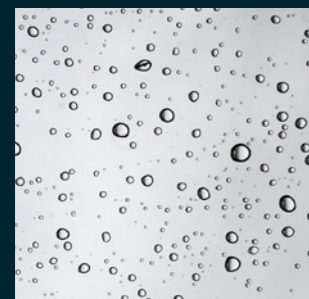

Tratamiento antical  
Fast Clean a doble cara

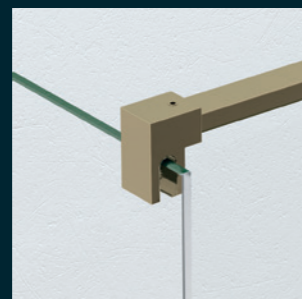

Brazo de seguridad  
adaptable en Acero  
(Manacor)



Brazo de seguridad  
adaptable  
(Free)



Conexión en "T" para  
barra de seguridad  
(solo angular)

### Acabados

● Cromo  
anodizado  
alto brillo

● Negro  
mate

● Blanco  
mate

● Titanio

● Oro  
mate

### Vidrio

○ Transparente

○ Decorado impresión digital

■ **Manacor:** Vidrio templado de 8 mm.  
■ **Free:** Vidrio templado de 6 mm.

■ Altura 195 cm.

■ **Manacor:** Fabricación a medida opcional.

■ Perfilera fabricada en aluminio anodizado o lacado.



■ Brazo en Acero Inoxidable 304.

■ Barra de lado a lado en Acero Inoxidable 304 opcional.

■ Modelo reversible.

# MANACOR



-  Tratamiento antical Fast Clean a doble cara
-  Perfilera minimalista
-  Vidrio templado 8 mm
-  Altura 195 cm
-  Reversibles, instalación a izquierda o derecha
-  Vidrio transparente o decorado impresión digital
-  Brazo de seguridad perpendicular

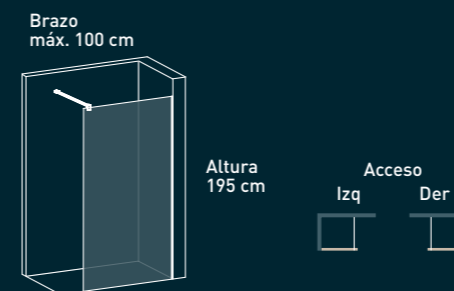

### Codificación (XXX):

- |                      |   |
|----------------------|---|
| Antepenúltimo dígito | Dos últimos dígitos                         |
| Acabado perfilera:   | Vidrio:                                     |
| 0 - Cromo ●          | 00 - Transparente                           |
| 1 - Negro ●          | 01, 13 y 14 - Decoración estándar           |
| 2 - Blanco ●         | 02 a 12 - Decoración especial (bajo pedido) |
| 3 - Titanio ●        |   |
| 4 - Oro ●            |   |

- Medidas especiales con altura estándar.
- Alturas especiales superiores a la estándar hasta un máximo 220 cm.
- Ver opciones de decoración en la página 220.
- Ver medidas cuadros decoración 13 en la página 220.
- Opcional:
  - Otras medidas de brazo perpendicular hasta 140 cm.
  - Barra de seguridad de lado a lado.
  - Brazo en ángulo 45°. (Disponible en acabado cromo, blanco y negro)
- Opción bañera altura 150 cm.

# MANACOR - FRENTE DE DUCHA

Panel fijo



Decoración 01 estándar en Manacor (en stock)

### Vidrio transparente y decoración estándar en stock

8 mm VIDRIO	
cm	referencia
70	MA01070 XXX
80	MA01080 XXX
90	MA01090 XXX
100	MA01100 XXX
110	MA01110 XXX
120	MA01120 XXX

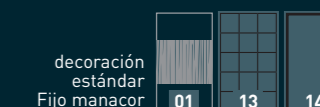

# MANACOR



 Tratamiento antical  
Fast Clean a doble cara

 Vidrio templado  
8 mm

 Altura  
195 cm

 Vidrio transparente  
o decorado impresión digital

 2 brazos de seguridad  
perpendiculares

## MANACOR - FRENTE DE DUCHA

Panel fijo centrado con 2 brazos



Brazo de seguridad perpendicular en Acero Inoxidable 304

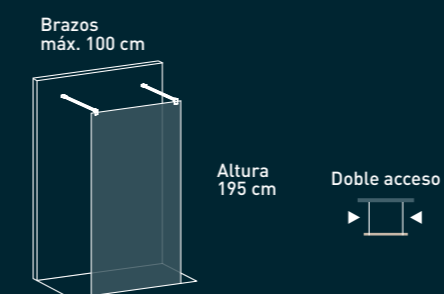

### Codificación (XXX):

Antepenúltimo dígito Acabado perfilaría:	Dos últimos dígitos Vidrio:
0 - Cromo ●	00 - Transparente
1 - Negro ●	01, 13 y 14 - Decoración estándar
2 - Blanco ●	02 a 12 - Decoración especial (bajo pedido)
3 - Titanio ●	
4 - Oro ●	

- Medidas especiales con altura estándar.
- Alturas especiales superiores a la estándar hasta un máximo 220 cm.
- Ver opciones de decoración en la página 220.
- Ver medidas cuadros decoración 13 en la página 220.
- **Opcional:**  
Otras medidas de brazo perpendicular hasta 140 cm .
- **Opción bañera** altura 150 cm.s.





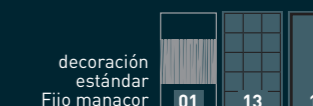

### Vidrio transparente y decoración estándar en stock

8 mm VIDRIO	
cm	referencia
90	MA03090 XXX
100	MA03100 XXX
110	MA03110 XXX
120	MA03120 XXX



# MANACOR



-  Tratamiento antical Fast Clean a doble cara
-  Vidrio transparente o decorado impresión digital
-  Perfilera minimalista
-  Brazo de seguridad de lado a lado
-  Vidrio templado 8 mm
-  Altura 195 cm
-  Reversibles, instalación a izquierda o derecha

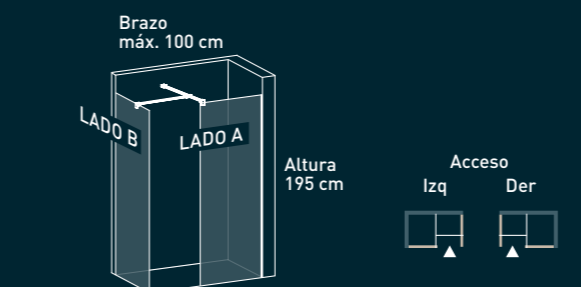

Opcional:

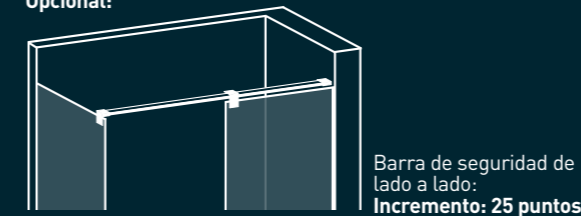

Codificación (XXX):

Antepenúltimo dígito	Dos últimos dígitos
Acabado perfilera:	Vidrio:
0 - Cromo	00 - Transparente
1 - Negro	01, 13 y 14 - Decoración estándar
2 - Blanco	02 a 12 - Decoración especial (bajo pedido)
3 - Titanio	
4 - Oro	

- Medidas especiales con altura estándar.
- Alturas especiales superiores a la estándar hasta un máximo 220 cm.
- Ver opciones de decoración en la página 220.
- Ver medidas cuadros decoración 13 en la página 220.
- Opcional:
  - Otras medidas de brazo perpendicular hasta 140 cm.
  - Barra de seguridad de lado a lado.
- Opción bañera altura 150 cm.

# MANACOR - ANGULAR

Panel fijo + fijo lateral



Barra de seguridad de lado a lado (opcional).

Vidrio transparente y decoración estándar en stock

8 mm VIDRIO

	cm	referencia
LADO A	70	MA01070 XXX
	80	MA01080 XXX
	90	MA01090 XXX
	100	MA01100 XXX
	110	MA01110 XXX
LADO B	120	MA01120 XXX
	68,5-70	LF08070 XXX
	73,5-75	LF08075 XXX
	78,5-80	LF08080 XXX
	88,5-90	LF08090 XXX
	98,5-100	LF08100 XXX

Suma el LADO A y LADO B.

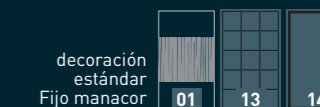

# FREE



-  Tratamiento antical Fast Clean a una cara
-  Vidrio templado 6 mm transparente
-  Altura 195 cm
-  Sin perfilera superior ni inferior
-  Reversibles instalación a izquierda o derecha
-  Certificado de conformidad Europea
-  Brazo de seguridad perpendicular adaptable

## FREE - FRENTE DE DUCHA

Panel fijo

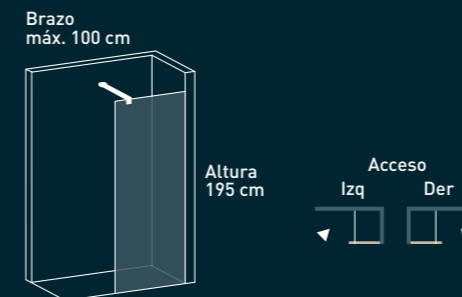

	 CROMO	 NEGRO
cm	referencia	referencia
80	FR01080000	FR01080100
90	FR01090000	-
100	FR01100000	FR01100100
120	FR01120000	-

# COMBOS

## SOLUCIONES



COMBINACIONES DE DIFERENTES APERTURAS

### Angular



**YAIZA-NÍJAR**  
Corredera + Plegable  
p.191



**NÍJAR-DENIA**  
Plegable + Abatible  
p.193



**YAIZA-DENIA**  
Corredera + Abatible  
p.195



Certificada por laboratorio independiente **AIDIMME**  
INSTITUTO TECNOLÓGICO

### Especiales

Opciones decoración impresión digital.....	220
Vidrios especiales.....	223
Soluciones especiales.....	224

### Características

Fast Clean.....	225
Esquema técnico.....	230

### Repuestos

Repuestos.....	226
----------------	-----

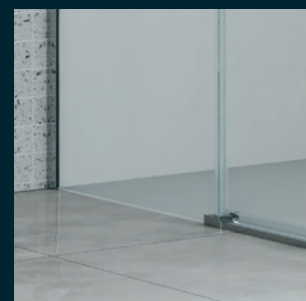

Sin perfilera inferior

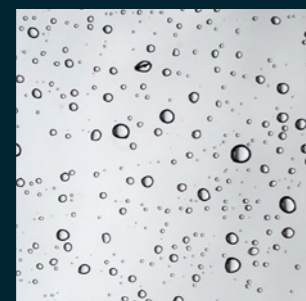

Tratamiento antical  
Fast Clean a doble cara



Tirador de doble asa  
(Yaiza y Denia)



Pomo  
(Níjar)

### Acabados



### Vidrio



- Vidrio templado de 6 mm.
- Altura 195 cm.
- Fabricación a medida.
- Cierre magnético.
- Perfilera fabricada en aluminio.
- Yaiza: Herrajes en Zamak.
- Denia y Níjar: Herrajes en Acero Inoxidable.
- Modelo reversible.











# COMBOS



# YAIZA - NÍJAR

Corredera - Plegable



-  Tratamiento antical Fast Clean a doble cara
-  Vidrio templado 6 mm
-  Altura 195 cm
-  Cierre magnético
-  Reversibles, instalación a izquierda o derecha
-  YAIZA Doble asa tirador asa interior y exterior
-  NÍJAR 1 Pomo doble en cada vidrio de la puerta
-  Vidrio transparente o decorado impresión digital
-  NÍJAR Apertura exterior 90° | interior 90°
-  Sistema de desagüe y alineación de puerta ajustable en pivote inferior

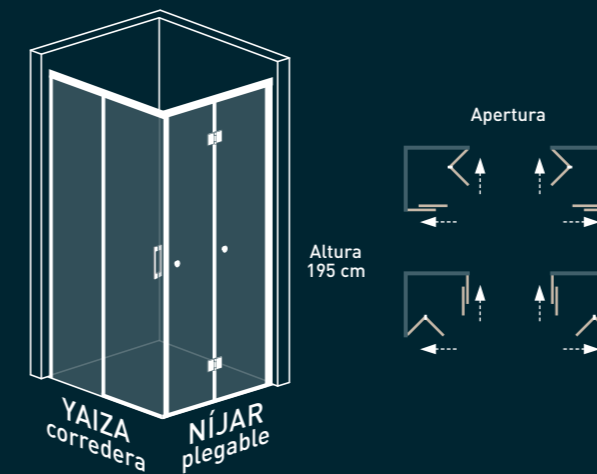

**MUY IMPORTANTE**  
Para que las medidas de las mamparas angulares se adapten correctamente al plato es fundamental conocer los desvíos de escuadra entre la pared y el plato de ducha. Indicándonos la medida del descuadre y si la pared se abre o se cierra.

### Codificación (XXX):

- |                      |                                    |
|----------------------|------------------------------------|
| Antepenúltimo dígito | Dos últimos dígitos                |
| Acabado perfilaría:  | Vidrio:                            |
| 0 - Cromo ●          | 00 - Transparente (bajo pedido)    |
| 1 - Negro ○          | 01 a 14 - Decoración (bajo pedido) |
| 2 - Blanco ●         |                                    |

Indicar medidas a borde de plato.  
Indicar si es plato enrasado o de obra.

- Alturas especiales superiores a la estándar hasta un máximo 220 cm.
- Ver opciones de decoración en la página 220.
- Opcional: Juntas de PVC en Negro .
- Opción: Todos los tiradores en Pomo.

### Fabricación a medida

cm		referencia
YAIZA	NÍJAR	
50-70	50-70	C1070070 XXX
50-70	70,1-80	C1070080 XXX
50-70	80,1-90	C1070090 XXX
70,1-80	50-70	C1080070 XXX
70,1-80	70,1-80	C1080080 XXX
70,1-80	80,1-90	C1080090 XXX
80,1-90	50-70	C1090070 XXX
80,1-90	70,1-80	C1090080 XXX
80,1-90	80,1-90	C1090090 XXX
90,1-100	50-70	C1100070 XXX
90,1-100	70,1-80	C1100080 XXX
90,1-100	80,1-90	C1100090 XXX

# COMBOS



Tratamiento antical Fast Clean a doble cara

Vidrio templado 6 mm

Altura 195 cm

Cierre magnético

Reversibles, instalación a izquierda o derecha

DENIA Doble asa tirador asa interior y exterior

NÍJAR 1 Pomo doble en cada vidrio de la puerta

Vidrio transparente o decorado impresión digital

Apertura exterior 90° | interior 90°

Sistema de desagüe y alineación de puerta ajustable en pivote inferior

## NÍJAR - DENIA

Plegable - Abatible

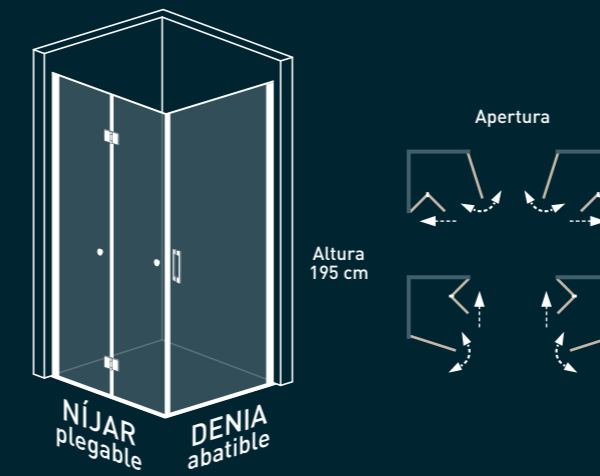
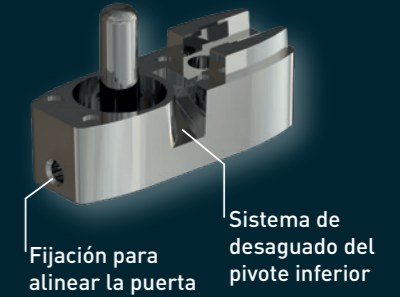

Codificación (XXX):

Antepenúltimo dígito	Dos últimos dígitos
Acabado perfiles:	Vidrio:
0 - Cromo ●	00 - Transparente
1 - Negro ●	01 a 14 - Decoración
2 - Blanco ●	

Indicar medidas a borde de plato.  
Indicar si es plato enrasado o de obra.

- Alturas especiales superiores a la estándar hasta un máximo 220 cm.
- Ver opciones de decoración en la página 220.
- Opcional: Juntas de PVC en Negro .
- Opción: Todos los tiradores en Pomo.

### MUY IMPORTANTE

Para que las medidas de las mamparas angulares se adapten correctamente al plato es fundamental conocer los desvíos de escuadra entre la pared y el plato de ducha. Indicándonos la medida del descuadre y si la pared se abre o se cierra.

### Fabricación a medida







cm		referencia
NÍJAR	DENIA	
50-70	30-70	C2070070 XXX
50-70	70,1-80	C2070080 XXX
50-70	80,1-90	C2070090 XXX
70,1-80	30-70	C2080070 XXX
70,1-80	70,1-80	C2080080 XXX
70,1-80	80,1-90	C2080090 XXX
80,1-90	30-70	C2090070 XXX
80,1-90	70,1-80	C2090080 XXX
80,1-90	80,1-90	C2090090 XXX

# COMBOS



## YAIZA - DENIA

Corredera - Abatible

-  Tratamiento antical Fast Clean a doble cara
-  Vidrio templado 6 mm
-  Altura 195 cm
-  Cierre magnético
-  Reversibles, instalación a izquierda o derecha
-  Doble asa tirador asa interior y exterior
-  Vidrio transparente o decorado impresión digital
-  DENIA Apertura exterior 90° | interior 90°
-  Sistema de desagüe y alineación de puerta ajustable en pivote inferior



Yaiza: rodamientos de fácil regulación

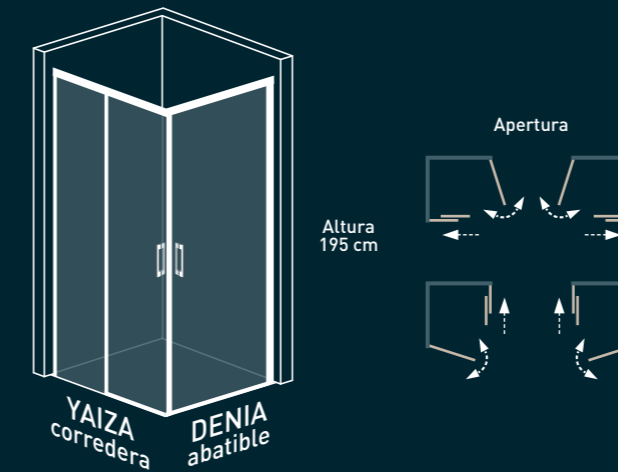

### MUY IMPORTANTE

Para que las medidas de las mamparas angulares se adapten correctamente al plato es fundamental conocer los desvíos de escuadra entre la pared y el plato de ducha. Indicándonos la medida del descuadre y si la pared se abre o se cierra.

### Codificación (XXX):

Antepenúltimo dígito	Dos últimos dígitos
Acabado periferia:	Vidrio:
0 - Cromo ●	00 - Transparente (bajo pedido)
1 - Negro ○	01 a 14 - Decoración (bajo pedido)
2 - Blanco ●	

Indicar medidas a borde de plato.  
Indicar si es plato enrasado o de obra.

- Los acabados de periferia tienen el mismo precio.
- Alturas especiales superiores a la estándar hasta un máximo 220 cm.
- Ver opciones de decoración en la página 220.
- Opcional: Juntas de PVC en Negro.
- Opción: Todos los tiradores en Pomo.

### Fabricación a medida

cm		referencia
YAIZA	DENIA	
50-70	30-70	C3070070 XXX
50-70	70,1-80	C3070080 XXX
50-70	80,1-90	C3070090 XXX
70,1-80	30-70	C3080070 XXX
70,1-80	70,1-80	C3080080 XXX
70,1-80	80,1-90	C3080090 XXX
80,1-90	30-70	C3090070 XXX
80,1-90	70,1-80	C3090080 XXX
80,1-90	80,1-90	C3090090 XXX
90,1-100	30-70	C3100070 XXX
90,1-100	70,1-80	C3100080 XXX
90,1-100	80,1-90	C3100090 XXX



#### Mamparas de bañera



**YAIZA**  
Puerta corredera  
1 puerta + 1 fijo  
p.199



**YAIZA**  
Puertas correderas  
2 puertas centrales + 2 fijos  
p.199



**YAIZA**  
Angular corredera acceso frontal  
1 puerta + 1 fijo + 1 fijo lateral  
p.199

#### Paneles de bañera



**DENIA**  
Panel perfil pivotante abatible  
p.201



**DENIA**  
Panel perfil pivotante abatible con  
1 fijo  
p.201



**ZAHARA**  
Panel bisagra abatible  
p.203



**ZAHARA**  
Panel bisagra abatible con 1 fijo  
p.203



**Doha**  
85x150  
p.205



**Doha Doble**  
120 (50+70)x150  
p.205



**Screen transparente**  
85x140  
p.207



**Hotel Fijo**  
90x150  
p.209

#### Especiales

Opciones decoración impresión digital.....220  
Vidrios especiales.....223  
Soluciones especiales.....224

#### Características

Fast Clean.....225  
Esquema técnico.....232, 237 y 238

#### Repuestos

Repuestos.....226

Certificada por laboratorio independiente **AIDIMME**  
INSTITUTO TECNOLÓGICO

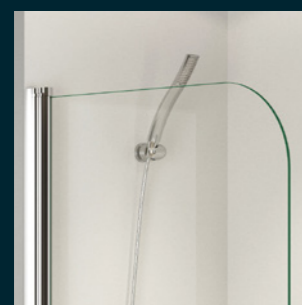

Screen transparente  
Esquina curva

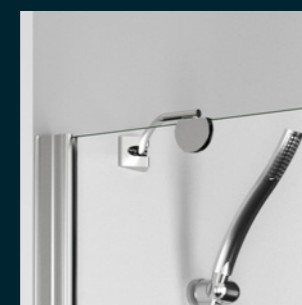

Brazo en ángulo para  
fijo

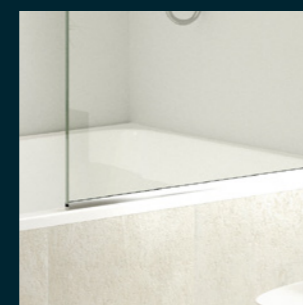

Hotel  
Perfilería inferior



Fácil instalación

#### Acabados

**Cromo**  
anodizado  
alto brillo

**Blanco**  
mate

**Negro**  
mate

**Oro**  
mate

#### Vidrio

Transparente

Decorado impresión digital

- Vidrio templado de 5/6 mm.
- Perfilería fabricada en aluminio anodizado o lacado.
- Sin perfilera inferior, excepto fijo Hotel.
- Fácil instalación.
- Modelo reversible.

# YAIZA

## MAMPARAS DE BAÑERA CORREDERA

-  Tratamiento antical Fast Clean a doble cara
-  Perfilera minimalista
-  Vidrio templado 6 mm
-  Altura 150 cm
-  Cierre magnético
-  Reversibles, instalación a izquierda o derecha
-  Cruce de puertas entre 1 y 6 cm
-  Doble asa tirador asa interior y exterior
-  Vidrio transparente o decorado impresión digital



### Puerta corredera

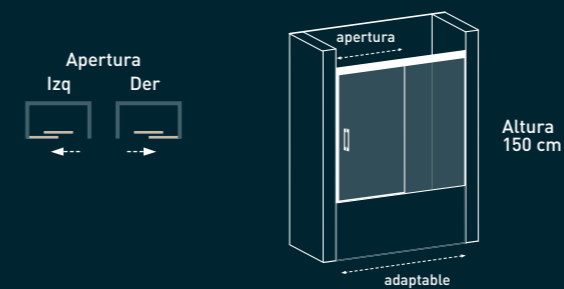

### Puertas correderas

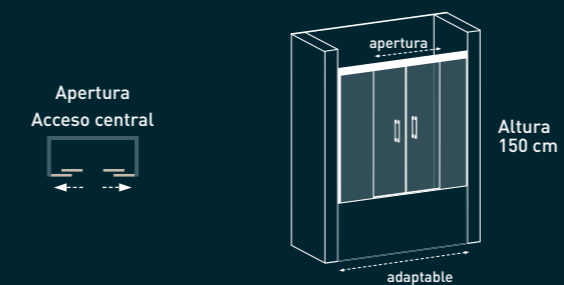

### Puerta corredera acceso frontal

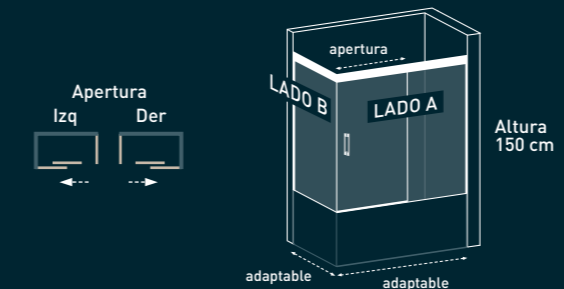

#### Codificación (XXX):

- |                      |   |
|----------------------|---|
| Antepenúltimo dígito | Dos últimos dígitos                         |
| Acabado perfilera:   | Vidrio:                                     |
| 0 - Cromo ●          | 00 - Transparente                           |
| 1 - Negro ●          | 01 - Decoración estándar                    |
| 2 - Blanco ●         | 02 a 14 - Decoración especial (bajo pedido) |
| 4 - Oro ●            |   |
- Medidas especiales con altura estándar o tirador uñero para máxima apertura.
  - Ver opciones de decoración en la página 220.
  - Opcional: Juntas de PVC en Negro .

#### FRENTE DE DUCHA 1 PUERTA + 1 FIJO

cm	adaptable	apertura	referencia
140	134-139	58-62	YA21140 XXX
145	139,1-144	59-63	YA21145 XXX
150	144,1-149	63-67	YA21150 XXX
155	149,1-154	64-68	YA21155 XXX
160	154,1-159	68-72	YA21160 XXX
165	159,1-164	69-73	YA21165 XXX
170	164,1-169	71-75	YA21170 XXX
175	169,1-174	71-75	YA21175 XXX
180	174,1-179	71-75	YA21180 XXX

#### FRENTE DE DUCHA 2 PUERTAS CENTRALES + 2 FIJOS

cm	adaptable	apertura	referencia
140	134-139	50-55	YA22140 XXX
145	139,1-144	52-57	YA22145 XXX
150	144,1-149	55-62	YA22150 XXX
155	149,1-154	57-62	YA22155 XXX
160	154,1-159	60-65	YA22160 XXX
165	159,1-164	62-67	YA22165 XXX
170	164,1-169	65-70	YA22170 XXX
175	169,1-174	67-72	YA22175 XXX
180	174,1-179	70-75	YA22180 XXX

#### ANGULAR 1 PUERTA + 1 FIJO + 1 FIJO LATERAL

cm	adaptable	apertura	referencia
70	67,5-69	-	YA26070 XXX
71	69,1-70,6	-	YA26071 XXX
80	77,5-79	-	YA26080 XXX
81	79,1-80,6	-	YA26081 XXX

cm	adaptable	apertura	referencia
140	135-140	58-62	YA24140 XXX
145	140,1-145	59-63	YA24145 XXX
150	145,1-150	63-67	YA24150 XXX
155	150,1-155	64-68	YA24155 XXX
160	155,1-160	68-72	YA24160 XXX
165	160,1-165	69-73	YA24165 XXX
170	165,1-170	71-75	YA24170 XXX
175	170,1-175	71-75	YA24175 XXX
180	175,1-180	71-75	YA24180 XXX

Suma el LADO A y LADO B.  
Máximo ancho puerta 84,5 cm.

# DENIA

## PANELES DE BAÑERA ABATIBLE



-  Tratamiento antical Fast Clean a doble cara
-  Vidrio templado 6 mm
-  Altura 150 cm
-  Reversibles, instalación a izquierda o derecha
-  Vidrio transparente o decorado impresión digital
-  Herrajes en Acero Inoxidable 304
-  Sistema de desagüe y alineación de puerta ajustable en pivote inferior

## PANELES DE BAÑERA

Panel perfil pivotante abatible  
Panel perfil pivotante abatible con 1 fijo

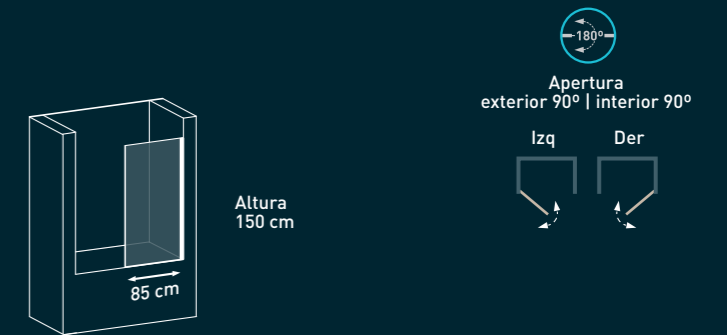

### PANEL ABATIBLE

cm	referencia
85	DE20085 XXX

### Codificación (XXX):

Antepenúltimo dígito	Dos últimos dígitos
Acabado perfiles:	Vidrio:
0 - Cromo ●	00 - Transparente
1 - Negro ●	01 a 14 - Decoración
2 - Blanco ●	
4 - Oro ●	

- Medidas especiales con altura estándar.
- Ver opciones de decoración en la página 220.
- Opcional: Juntas de PVC en Negro .



### PANEL ABATIBLE CON 1 FIJO

cm	referencia
50 fijo + 70 puerta	DE21120 XXX

# ZAHARA

## PANELES DE BAÑERA ABATIBLE



-  Tratamiento antical Fast Clean a doble cara
-  Perfilera minimalista
-  Vidrio templado 6 mm
-  Altura 150 cm
-  Reversibles, instalación a izquierda o derecha
-  Vidrio transparente o decorado impresión digital
-  Herrajes en Acero Inoxidable 304

## PANELES DE BAÑERA

Panel bisagra abatible  
Panel bisagra abatible con 1 fijo

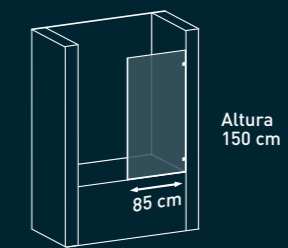

### PANEL ABATIBLE

cm	referencia
85	ZA20085 XXX

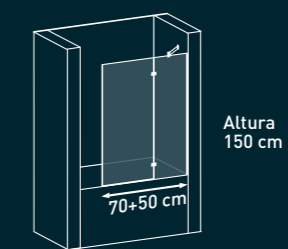

### PANEL ABATIBLE CON 1 FIJO

cm	referencia
50 fijo + 70 puerta	ZA21120 XXX

#### Codificación (XXX):

Antepenúltimo dígito	Dos últimos dígitos
Acabado perfilera:	Vidrio:
0 - Cromo ●	00 - Transparente
1 - Negro ●	01 a 14 - Decoración
2 - Blanco ●	

- Medida especial con altura estándar.
- Ver opciones de decoración en la página 220.
- Opcional: Juntas de PVC en Negro .

# DOHA | DOHA DOBLE

## PANELES DE BAÑERA ABATIBLE



-  Vidrio templado 6 mm
-  Altura 150 cm
-  Perfilera aluminio cromo 1.1.
-  Perfilera minimalista
-  Vidrio transparente
-  Fácil instalación
-  Reversibles, instalación a izquierda o derecha
-  Brazo extensible de 60 a 100 cm
-  Certificado de conformidad Europea

## PANELES DE BAÑERA

Panel abatible

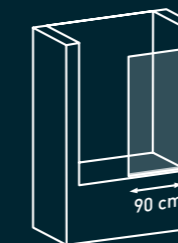
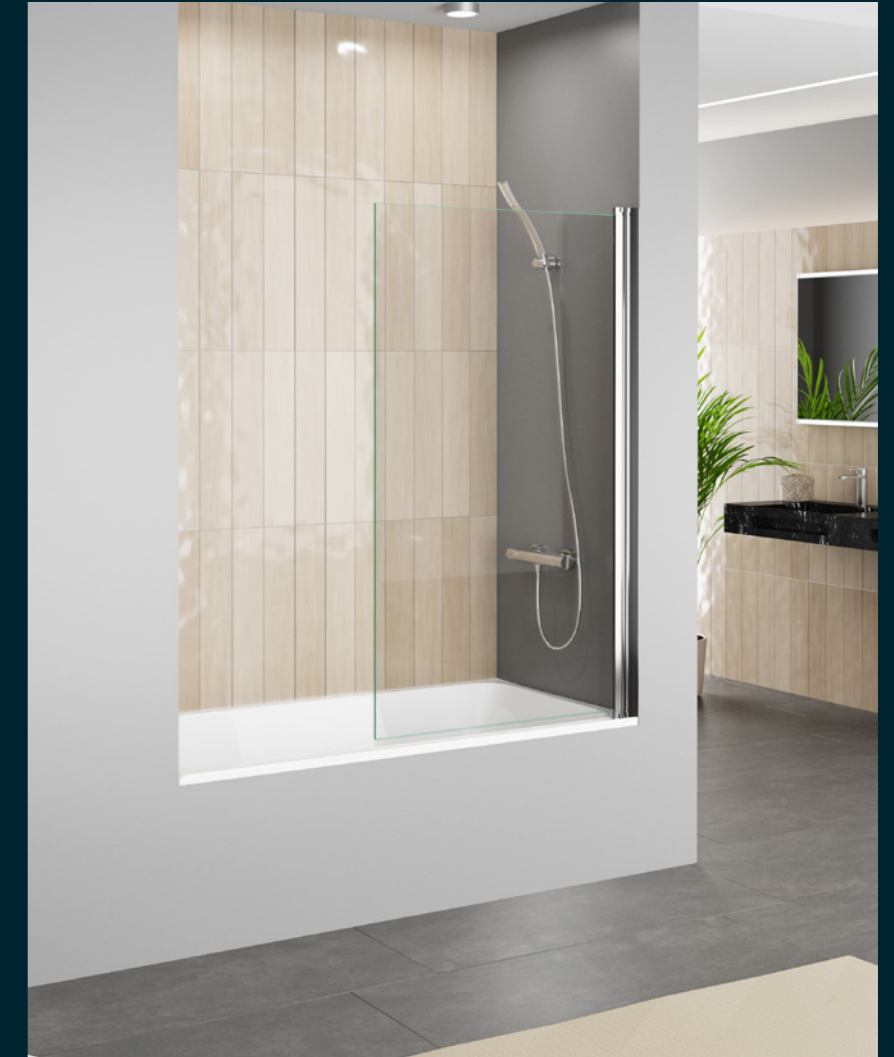

Altura 150 cm

90 cm

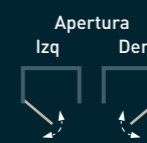

**DOHA**

cm

referencia

**85x150**

**DO20085000**

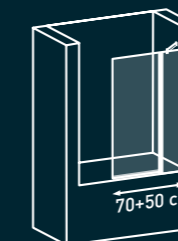

Altura 150 cm

70+50 cm

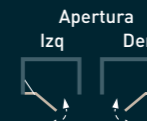

**DOHA DOBLE**

cm

referencia

**50+70x150**

**DO21120000**

# SCREEN

## PANEL DE BAÑERA ABATIBLE



-  Vidrio templado  
5 mm
-  Altura  
140 cm
-  Perfilera  
aluminio cromo 1.1.
-  Perfilera  
minimalista
-  Vidrio  
transparente
-  Fácil  
instalación
-  Reversibles, instalación  
a izquierda o derecha
-  Certificado  
de conformidad Europea

## PANEL DE BAÑERA

Panel abatible

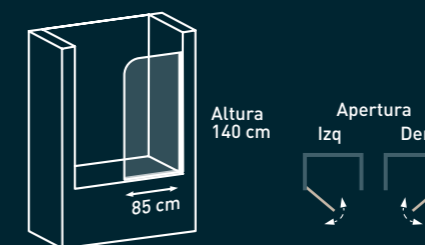

cm referencia  
**85x140** SC20085000

# HOTEL

## PANEL DE BAÑERA FIJO



-  Vidrio templado  
6 mm
-  Altura  
150 cm
-  Perfilera  
aluminio cromo 1.1.
-  Perfilera  
minimalista
-  Vidrio  
transparente
-  Fácil  
instalación
-  Reversibles, instalación  
a izquierda o derecha
-  Brazo extensible  
de 60 a 100 cm
-  Certificado  
de conformidad Europea

## PANEL DE BAÑERA

Panel fijo

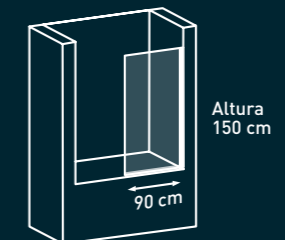

cm referencia  
**90x150** D020090000

# MOVILIDAD REDUCIDA

ADAPTACIÓN SIN BARRERAS

## DENIA MR

### Frente de ducha



Puerta partida  
perfiles pivotantes abatibles  
1 puerta partida  
p.213



Puertas partidas  
perfiles pivotantes abatibles  
2 puertas partidas  
p.213

### Angular



Puerta partida perfiles  
pivotantes abatibles acceso frontal  
1 puerta partida + 1 fijo lateral  
p.215



Puertas partidas perfiles  
pivotantes abatibles acceso vértice  
2 puertas partidas  
p.215



## MUXIA MR

### Frente de ducha



Puerta partida  
bisagras abatibles  
1 puerta partida  
p.217



Puertas partidas  
bisagras abatibles  
2 puertas partidas  
p.217

### Angular



Puerta partida  
bisagras abatibles acceso frontal  
1 puerta partida + 1 fijo lateral  
p.219



Puertas partidas  
bisagras abatibles acceso vértice  
2 puertas partidas  
p.219



Certificada por laboratorio independiente **AIDIMME**  
INSTITUTO TECNOLÓGICO

### Especiales

Opciones decoración impresión digital.....220  
Vidrios especiales.....223  
Soluciones especiales.....224

### Características

Fast Clean.....225  
Esquema técnico.....238 y 240

### Repuestos

Repuestos.....226



Bisagras en Acero Inoxidable  
Muxia MR



Pivote y perfil de giro  
Denia MR



Tratamiento anticál  
Fast Clean a doble cara



1 Pomo doble en cada  
vidrio de la puerta

### Acabados

● Cromo  
anodizado  
alto brillo    ● Negro  
mate    ● Blanco  
mate

### Vidrio

○ Transparente  
bajo pedido    ● Decorado impresión digital  
bajo pedido

- Denia MR: vidrio templado de 6 mm.
- Muxia MR: vidrio templado de 8 mm.
- Altura 195 cm. Puerta segmento inferior 85 cm.
- Fabricación a medida.
- Cierre magnético.
- Perfilería fabricada en aluminio anodizado o lacado.
- Barra de seguridad y herrajes en Acero Inoxidable 304.
- Modelo reversible.



-  Tratamiento antical Fast Clean a doble cara
-  Vidrio templado 6 mm
-  Altura 195 cm
-  Altura puerta segmento inferior 85 cm para fácil acceso
-  Cierre magnético
-  Reversibles, instalación a izquierda o derecha
-  Pomos dobles en cada vidrio de la puerta
-  Vidrio transparente o decorado impresión digital
-  Apertura exterior 90° | interior 90°
-  Herrajes en Acero Inoxidable 304
-  Sistema de desagüe y alineación de puerta ajustable en pivote inferior

#### Codificación (XXX):

Antepenúltimo dígito	Dos últimos dígitos
Acabado perfilería:	Vidrio:
0 - Cromo ●	00 - Transparente (bajo pedido)
1 - Negro ●	01 a 14 - Decoración (bajo pedido)
2 - Blanco ●	

Indicar hueco de instalación, tomando medidas a ras de plato, a 100 cm y a 195 cm de altura.

- Alturas especiales superiores a la estándar hasta un máximo 220 cm.
- Ver opciones de decoración en la página 220.
- Opcional:  
Juntas de PVC en Negro .  
Vierteaguas inferior metálico.  
Tirador doble asa.

## FRENTE DE DUCHA MOVILIDAD REDUCIDA

Puerta partida perfiles pivotantes abatibles frontales  
1 puerta partida



Fabricación a medida		TRANSPARENTE bajo pedido	DECORACIÓN bajo pedido
cm	referencia	puntos	puntos
Hasta 70	DE40070 XXX	515	590
70,1-80	DE40080 XXX	535	615
80,1-90	DE40090 XXX	555	640

Puertas partidas perfiles pivotantes abatibles frontales  
2 puertas partidas

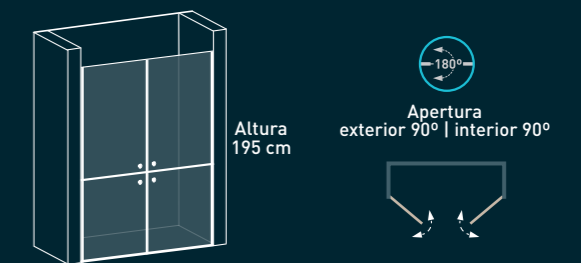

#### Fabricación a medida

cm*	referencia
Hasta 80	DE41080 XXX
Hasta 100	DE41100 XXX
Hasta 120	DE41120 XXX
Hasta 140	DE41140 XXX
Hasta 160	DE41160 XXX
Hasta 180	DE41180 XXX

cm\*: Suma de las 2 puertas.  
Posibilidad de puertas asimétricas. Máximo ancho puerta 90 cm.



-  Tratamiento antical Fast Clean a doble cara
-  Vidrio templado 6 mm
-  Altura 195 cm
-  Altura puerta segmento inferior 85 cm para fácil acceso
-  Cierre magnético
-  Reversibles, instalación a izquierda o derecha
-  Pomos dobles en cada vidrio de la puerta
-  Vidrio transparente o decorado impresión digital
-  Apertura exterior 90° | interior 90°
-  Herrajes en Acero Inoxidable 304
-  Brazo de seguridad de lado a lado
-  Sistema de desagüe y alineación de puerta ajustable en pivote inferior



### MUY IMPORTANTE

Para que las medidas de las mamparas angulares se adapten correctamente al plato es fundamental conocer los desvíos de escuadra entre la pared y el plato de ducha. Indicándonos la medida del descuadre y si la pared se abre o se cierra.

### Codificación (XXX):

Antepenúltimo dígito	Dos últimos dígitos
Acabado perfilaría:	Vidrio:
0 - Cromo ●	00 - Transparente (bajo pedido)
1 - Negro ●	01 a 14 - Decoración (bajo pedido)
2 - Blanco ●	

Indicar medidas a borde de plato.  
Indicar si es plato enrasado o de obra.

- Alturas especiales superiores a la estándar hasta un máximo 220 cm.
- Ver opciones de decoración en la página 220.
- Opcional:  
Juntas de PVC en Negro.  
Vierteaguas inferior metálico.  
Tirador doble asa.

Puerta partida perfiles pivotantes abatibles acceso frontal  
**1 puerta partida + 1 fijo lateral**

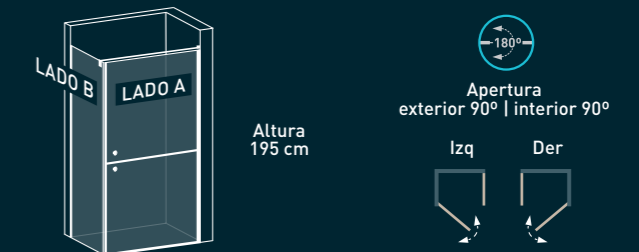

### Fabricación a medida

	cm	referencia
LADO A	Hasta 70	DE42070 XXX
	70,1-80	DE42080 XXX
	80,1-90	DE42090 XXX
LADO B	Hasta 70	DE43070 XXX
	70,1-80	DE43080 XXX
	80,1-90	DE43090 XXX
	90,1-100	DE43100 XXX

Suma el LADO A y LADO B.

Puertas partidas perfiles pivotantes abatibles acceso vértice  
**2 puertas partidas**

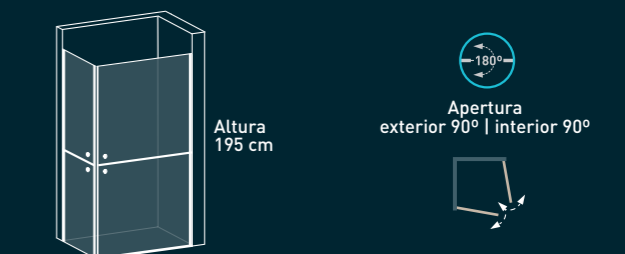

### Fabricación a medida

	cm*	referencia
Hasta 120	DE44120 XXX	
Hasta 140	DE44140 XXX	
Hasta 160	DE44160 XXX	
Hasta 180	DE44180 XXX	

cm\*: Suma de los 2 lados. Máximo ancho puerta 90 cm.

# MUXIA MR





 Tratamiento antical  
Fast Clean a doble cara

 Vidrio templado  
8 mm

 Altura  
195 cm

 Altura puerta segmento  
inferior 85 cm para fácil acceso

 Cierre  
magnético

 Reversibles, instalación  
a izquierda o derecha

 Pomos dobles  
en cada vidrio de la puerta

 Vidrio transparente  
o decorado impresión digital

 Apertura  
exterior 90° | interior 90°

 Herrajes  
en Acero Inoxidable 304

## Codificación (XXX):

Antepenúltimo dígito	<b>Dos últimos dígitos</b>
Acabado perfilaría:	Vidrio:
0 - Cromo ●	00 - Transparente (bajo pedido)
1 - Negro ●	01 a 14 - Decoración (bajo pedido)
2 - Blanco ●	

Indicar hueco de instalación,  
tomando medidas a ras de plato, a 100 cm y a 195 cm de altura.

- Alturas especiales superiores a la estándar hasta un máximo 220 cm.
- Ver opciones de decoración en la página 220.
- **Opcional:**  
Juntas de PVC en Negro .  
Otras alturas segmento inferior disponible.  
Vierteaguas inferior metálico.  
Tirador doble asa.

## FRENTE DE DUCHA MOVILIDAD REDUCIDA

1 puerta partida bisagras abatibles frontales  
1 puerta partida

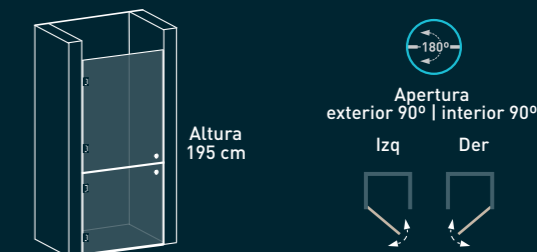

### Fabricación a medida

cm	referencia
Hasta 70	MU40070 XXX
70,1-80	MU40080 XXX
80,1-90	MU40090 XXX

Hueco de paso: medida de la puerta -6 cm.  
Perfil magnético de compensación incluido.

2 puertas partidas bisagras abatibles frontales  
2 puertas partidas

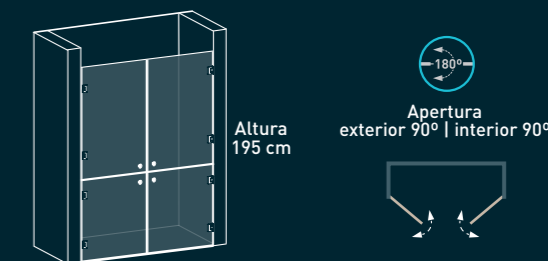

### Fabricación a medida

cm*	referencia
Hasta 80	MU41080 XXX
Hasta 100	MU41100 XXX
Hasta 120	MU41120 XXX
Hasta 140	MU41140 XXX
Hasta 160	MU41160 XXX
Hasta 180	MU41180 XXX

cm\*: Suma de las 2 puertas.  
Posibilidad de puertas asimétricas. Máximo ancho puerta 90 cm.



Tratamiento antical  
Fast Clean a doble cara

Perfilera  
minimalista

Vidrio templado  
8 mm

Altura  
195 cm

Altura puerta segmento  
inferior 85 cm para fácil acceso

Cierre  
magnético

Reversibles, instalación  
a izquierda o derecha

Pomos dobles  
en cada vidrio de la puerta

Vidrio transparente  
o decorado impresión digital

Apertura  
exterior 90° | interior 90°

Herrajes  
en Acero Inoxidable 304

Brazo de seguridad  
de lado a lado



### MUY IMPORTANTE

Para que las medidas de las mamparas angulares se adapten correctamente al plato es fundamental conocer los desvíos de escuadra entre la pared y el plato de ducha. Indicándonos la medida del descuadre y si la pared se abre o se cierra.

### Codificación (XXX):

Antepenúltimo dígito	Dos últimos dígitos
Acabado perfilera:	Vidrio:
0 - Cromo ●	00 - Transparente (bajo pedido)
1 - Negro ●	01 a 14 - Decoración (bajo pedido)
2 - Blanco ●	

Indicar medidas a borde de plato.  
Indicar si es plato enrasado o de obra.

- Alturas especiales superiores a la estándar hasta un máximo 220 cm.
- Ver opciones de decoración en la página 220.
- Opcional:  
Juntas de PVC en Negro.  
Otras alturas segmento inferior disponible.  
Vierteaguas inferior metálico.  
Tirador doble asa.

Puerta partida bisagras abatibles acceso frontal  
1 puerta partida + 1 fijo lateral

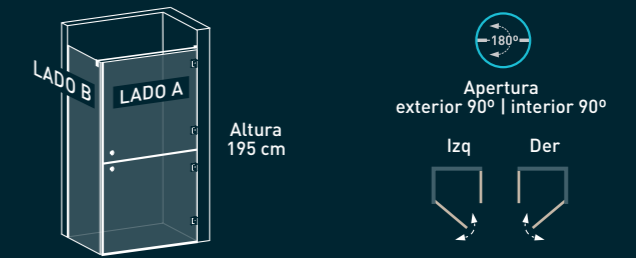

### Fabricación a medida

	cm	referencia
PUERTA	Hasta 70	MU42070 XXX
	70,1-80	MU42080 XXX
	80,1-90	MU42090 XXX

FIJO LATERAL	Hasta 70	MU43070 XXX
	70,1-80	MU43080 XXX
	80,1-90	MU43090 XXX
	90,1-100	MU43100 XXX
	100,1-110	MU43110 XXX
	110,1-120	MU43120 XXX

Hueco de paso: medida de la puerta -3,6 cm.  
Suma el LADO A y LADO B.

Puertas partidas bisagras abatibles acceso vértice  
2 puertas partidas

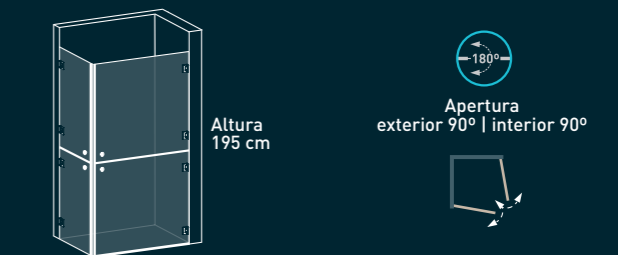

### Fabricación a medida

	cm*	referencia
Hasta 120	MU44120 XXX	
Hasta 140	MU44140 XXX	
Hasta 160	MU44160 XXX	
Hasta 180	MU44180 XXX	

cm\*: Suma de los 2 lados. Máximo ancho puerta 90 cm.

# Decoraciones

## Decoración: Impresión digital vitrificada



La impresión digital vitrificada se consigue aplicando sobre el vidrio tintas especiales llamadas tintas cerámicas vitrificables que, gracias al posterior proceso de templado del vidrio a 700° de temperatura, conseguimos que la imagen se quede impresa en este ofreciendo, a su vez, cualidades que le hace ser resistente a la humedad, al calor y a los rayos UV. Siendo la mejor garantía para su uso en interior y exterior.

Esta tecnología permite poder colocar la cara impresa tanto en el interior como en el exterior de la ducha, obteniendo en ambas opciones el mismo resultado en cuanto a durabilidad y mantenimiento de los vidrios.

Nuestras mamparas decoradas son reversibles, colocándose a mano izquierda con la cara impresa por el exterior y a mano derecha por el interior de la ducha.

**IMPORTANTE:** Indicar la mano de instalación de las decoraciones números 07 y 12.

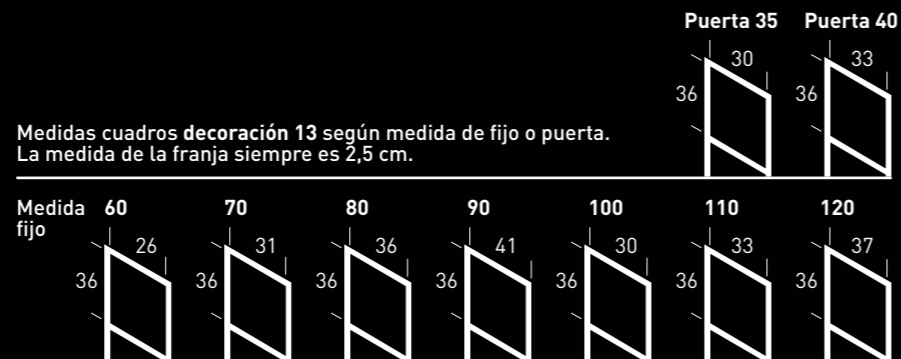

Todos los modelos disponen de diferentes opciones de decoración. Elige entre los diferentes diseños y tendrás un baño tan exclusivo como personal.

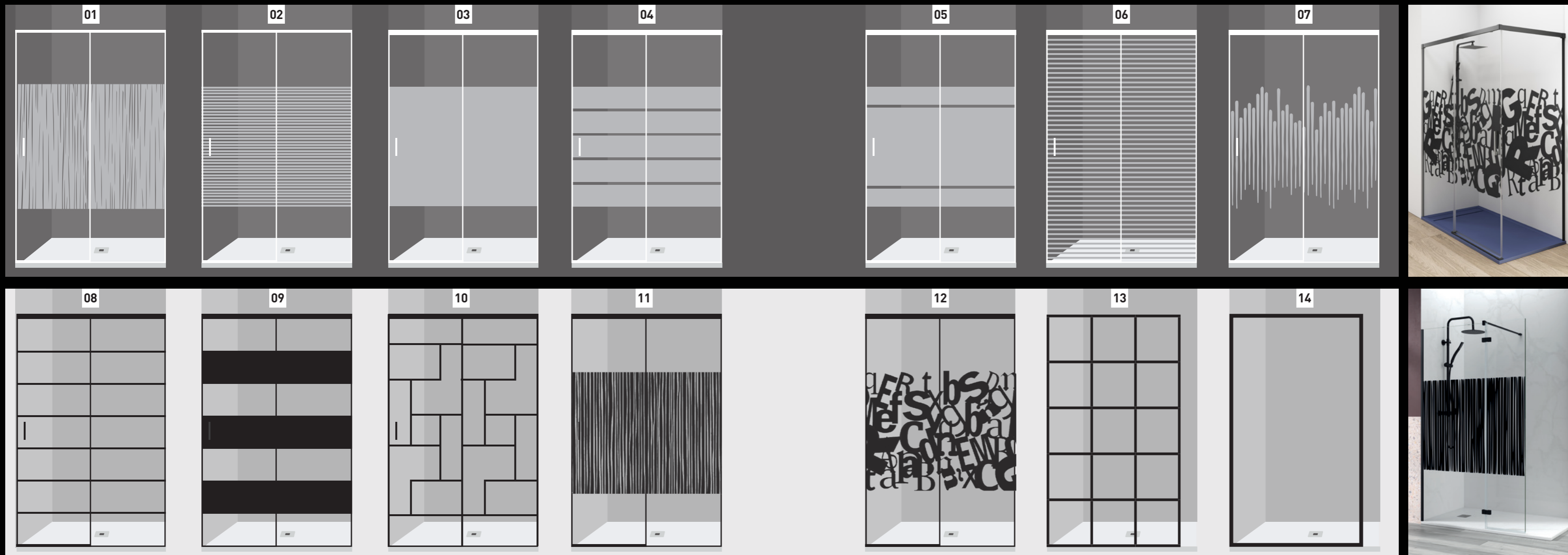



Decoración especial 02 en Yaiza



Decoración especial 07 en Yaiza

## Especiales

### Vidrios especiales



Disponemos de cuatro tipos de vidrios opcionales:

**Vidrio Mate:** Vidrio traslúcido que permite la dispersión de la luz, y muestra una imagen difuminada de lo que está al otro lado del vidrio.

**Vidrio Carglass:** Vidrio con textura en relieve y traslúcido, que se caracteriza por su rugosidad y fácil limpieza.

**Parsol Gris Fume y Bronce:** Vidrio ligeramente tintado que se presenta en dos tonalidades, gris fume y bronce. Se utiliza para obtener un plus de intimidad hacia el exterior ya que por su tintado por la parte exterior tiene un efecto espejo.

**Importante:** Indicar la mano de instalación.



Vidrio Mate



Vidrio Carglass



Parsol Gris Fume



Parsol Bronce



# Soluciones especiales

Ahora puedes tener la mampara que quieres en el lugar que tienes. Como son modelos de fabricación propia nos permite ofrecer opciones personalizadas para que la mampara se adapte a tu espacio.

Consultar plazo de envío de las opciones especiales.  
Se puede realizar más de una operación especial.

## Medidas especiales



¿Quieres una mampara que se ajuste a tu medida?

Podemos fabricar los modelos estándar Ronda, Yaiza, Treviño, Denia, Níjar, Zahara, In-Out y Manacor para que encajen exactamente en el ancho que necesitas.

## Incremento de altura



Se puede aumentar la altura de la medida estándar de la mampara hasta un máximo de 220 cm.

Medidas estándar:  
195 cm para platos de ducha.  
150 cm para bañeras.

## Corte especial



Cuando se necesite un corte especial debido a, por ejemplo, condicionantes arquitectónicos y no es suficiente con ajustar el alto y el ancho del producto, se pueden realizar diferentes tipos de cortes.

Para esta opción es imprescindible enviar un plano acotado.



Embalaje de alta seguridad



Certificado de conformidad Europea



## Sistema FAST CLEAN a doble cara



### ¿En qué consiste nuestro tratamiento Fast Clean?

Es un tratamiento hidrofóbico aplicado en la superficie del vidrio que lo protege y minimiza las incrustaciones de suciedad, cal, jabón, etc.

### Características y ventajas

- Nuestro sistema es totalmente transparente, no modifica las características estéticas y traslúcidas del vidrio.
- Facilita la limpieza y reduce los tiempos de secado y limpieza. Además, reduce considerablemente el consumo de productos químicos y perjudiciales para el medio ambiente.
- Es de gran durabilidad, manteniendo el aspecto original y sus propiedades a largo plazo.
- Se aplica en nuestras instalaciones a doble cara con maquinaria automatizada de última generación garantizando una aplicación uniforme tanto en cantidad de producto aplicado como en la distribución sobre la superficie.

### Normativa y Certificación de nuestro Fast Clean

UNE-EN ISO 2812-3:2013 resistencia a líquidos.  
UNE-EN 14428 con alta resistencia a químicos según normativa.  
UNE-EN ISO 11998:2007 resistencia al frote en húmedo y de la aptitud al lavado de los recubrimientos con 3000 ciclos de limpieza certificados.



Vidrio con Fast Clean

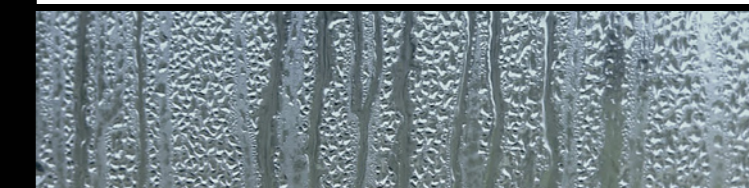

Vidrio sin Fast Clean

# Repuestos



## Ronda

 <b>Rodamiento inferior</b> ● Ref: RI01 ● Ref: RI01T ○ Ref: RI01N ● Ref: RI01G	 <b>Guiador inferior</b> ● Ref: GI01 ● Ref: GI01T ○ Ref: GI01N ● Ref: GI01G	 <b>Rodamiento superior</b> ● Ref: RS01 ● Ref: RS01T ○ Ref: RS01N ● Ref: RS01G	 <b>Tirador uñero</b> ● Ref: TU01 ● Ref: TU01T ○ Ref: TU01N ● Ref: TU01G
 <b>Tubo 20x10 mm Acero inoxidable 304</b> ● Ref: TBS01 ● Ref: TBS01T ○ Ref: TBS01N ● Ref: TBS01G	 <b>Tirador doble asa gran formato</b> ● Ref: TR01 ● Ref: TR01T ○ Ref: TR01N ● Ref: TR01G	<b>Más respuestas:</b> 	

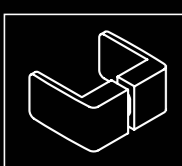
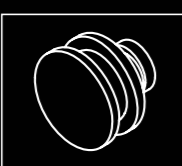
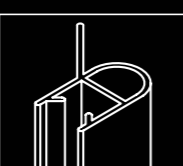

## Mijas

 <b>Juego de rodamientos superiores</b> ● Ref: JR01 ○ Ref: JR01N	 <b>Fijación barra guía a fijo</b> ● Ref: FB01 ○ Ref: FB01N	 <b>Soporte pared</b> ● Ref: SM01 ○ Ref: SM01N	 <b>Guiador inferior puerta</b> ● Ref: GM01 ○ Ref: GM01N
 <b>Barra guía superior</b> ● Ref: BG01 ○ Ref: BG01N	 <b>Tirador doble asa</b> ● Ref: TM01 ○ Ref: TM01N	 <b>Junta vierteaguas</b> Ref: JV06 90 cm	<b>Más respuestas:</b> 



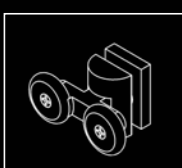
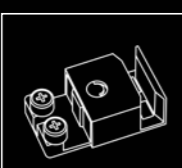
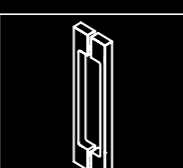
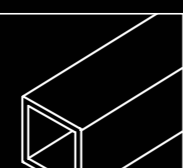
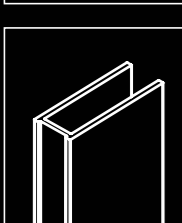
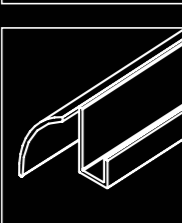
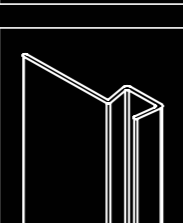

## Manhattan

 <b>Tirador doble asa</b> ● Ref: TMA01 ○ Ref: TMA01N	 <b>Rodamiento inferior</b> ● Ref: RD04 ○ Ref: RD04N	 <b>Junta de burbuja cierre puerta</b> Transp. ref: JB02	<b>Más respuestas:</b> 
---	--	--	--

## Yaiza

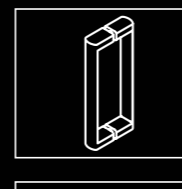
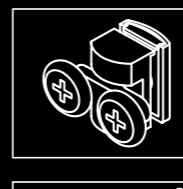
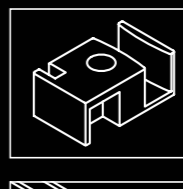
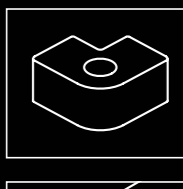
 <b>Rodamiento superior</b> ● Ref: RD01 ● Ref: RD01B ○ Ref: RD01N ● Ref: RD01G	 <b>Guiador inferior puerta</b> ● Ref: GU01 ● Ref: GU01B ○ Ref: GU01N ● Ref: GU01G	 <b>Tirador doble asa</b> ● Ref: TD01 ● Ref: TD01B ○ Ref: TD01N ● Ref: TD01G	 <b>Viereteaguas metálico inferior</b> ● Ref: PV01 ● Ref: PV01B ○ Ref: PV01N ● Ref: PV01G
 <b>Perfil en "U" para vidrio fijo 6 mm</b> ● Ref: PU01 ● Ref: PU01B ○ Ref: PU01N ● Ref: PU01G	 <b>Junta vierteaguas inferior puerta 6 mm</b> Longitud: 2000 mm Transp. ref: JV01 Negro ref: JV01N	 <b>Junta cruce de vidrios 18mm   6 mm</b> Altura: 1950 mm Transp. ref: JC001 Negro ref: JC001N	<b>Más respuestas:</b> 

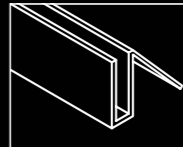
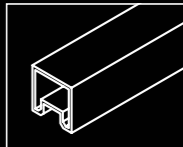
## Tokio

 <b>Tirador doble asa</b> ● Ref: TT01 ○ Ref: TT01N	 <b>Rodamiento superior</b> ● Ref: RD02 ○ Ref: RD02N	 <b>Guiador inferior</b> ● Ref: GU03 ○ Ref: GU03N	 <b>Esquinero inferior vierteaguas</b> ● Ref: EI04 ○ Ref: EI04N
 <b>Esquinero superior</b> ● Ref: ES03 ○ Ref: ES03N	 <b>Junta cruce de vidrios ala 18 mm</b> Transp. ref: JC002	 <b>Junta vierteaguas inferior puerta</b> Transp. ref: JV07	 <b>Viereteaguas metálico inferior</b> ● Ref: PV03 ○ Ref: PV03N
<b>Más respuestas:</b> 			

## Zurich

 <b>Tirador doble asa</b> ● Ref: TT01	 <b>Rodamiento superior</b> ● Ref: RD02	 <b>Rodamiento inferior</b> ● Ref: RD03
 <b>Esquinero superior</b> ● Ref: ES03	 <b>Junta cruce de vidrios ala 18 mm</b> Transp. ref: JC002	<b>Más respuestas:</b> 

## Treviño







 <b>Tirador doble asa</b> ● Ref: TD01 ● Ref: TD01B ○ Ref: TD01N	 <b>Fijación cristal a pletina</b> ● Ref: FCP01 ● Ref: FCP01B ○ Ref: FCP01N	 <b>Junta guía</b> Longitud: 2000 mm Transp. ref: JGT01	 <b>Junta vierteaguas</b> Longitud: 2000 mm Transp. ref: JVT01
 <b>Perfil "L" sistema rodamientos</b> Longitudes 300 a 550mm ● Ref: PLT01 ● Ref: PLT01B ○ Ref: PLT01N	 <b>Pletina intermedia sistema rodamientos</b> Longitudes 300 a 550mm ● Ref: PIT01 ● Ref: PIT01B ○ Ref: PIT01N	<b>Más respuestas:</b> 	

## Mónaco

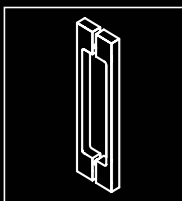
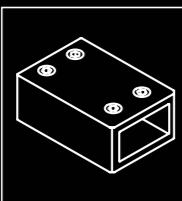
 <b>Tirador doble asa</b> ● Ref: TIM01	 <b>Perfil guía horizontal</b> ● Ref: PG04	 <b>Junta cruce de vidrios ala 18 mm</b> Transp. ref: JC002	 <b>Junta cruce de vidrios ala 6 mm</b> Transp. ref: JC003
<b>Más respuestas:</b> 			

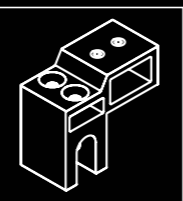
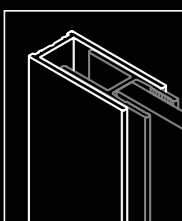
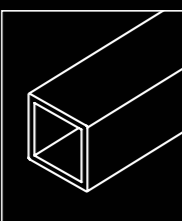
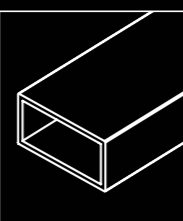
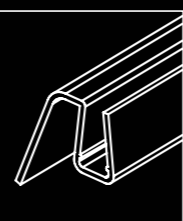
# Repuestos

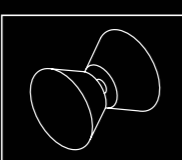

## Denia

 <p><b>Tirador doble asa</b></p> <ul style="list-style-type: none"> <li>● Ref: TD01</li> <li>● Ref: TD01B</li> <li>○ Ref: TD01N</li> <li>● Ref: TD01G</li> </ul>	 <p><b>Soporte a pared para fijación tubo</b></p> <ul style="list-style-type: none"> <li>● Ref: SP01</li> <li>● Ref: SP01B</li> <li>○ Ref: SP01N</li> <li>● Ref: SP01G</li> </ul>	 <p><b>Pinza para vidrio fijo frontal</b></p> <ul style="list-style-type: none"> <li>● Ref: PDF02</li> <li>● Ref: PDF02B</li> <li>○ Ref: PDF02N</li> <li>● Ref: PDF02G</li> </ul>	 <p><b>Pinza pasante fijación eje pivote</b></p> <ul style="list-style-type: none"> <li>● Ref: PDL02</li> <li>● Ref: PDL02B</li> <li>○ Ref: PDL02N</li> <li>● Ref: PDL02G</li> </ul>
 <p><b>Perfil en "U" para "H" de vidrio 6 mm</b> Altura: 2050 mm</p> <ul style="list-style-type: none"> <li>● Ref: PU6</li> <li>● Ref: PU6B</li> <li>○ Ref: PU6N</li> <li>● Ref: PU6G</li> </ul>	 <p><b>Vierteaguas metálico inferior</b></p> <ul style="list-style-type: none"> <li>● Ref: PV01</li> <li>● Ref: PV01B</li> <li>○ Ref: PV01N</li> <li>● Ref: PV01G</li> </ul>	 <p><b>Tubo 20x10 mm Acero inoxidable 304</b></p> <ul style="list-style-type: none"> <li>● Ref: TBS01</li> <li>● Ref: TBS01B</li> <li>○ Ref: TBS01N</li> <li>● Ref: TBS01G</li> </ul>	 <p><b>Junta vierteaguas inferior puerta abatible   6 mm</b> Transp. ref: JV02 Negro ref: JV02N</p>
 <p><b>Junta entre perfiles pivotes   6mm</b> Transp. ref: JEG01 Negro ref: JEG01N</p>	 <p><b>Pomo</b></p> <ul style="list-style-type: none"> <li>● Ref: PON01</li> <li>● Ref: PON01B</li> <li>○ Ref: PON01N</li> </ul>	<p>Más respuestas: </p>	

## Níjar

 <p><b>Pomo</b></p> <ul style="list-style-type: none"> <li>● Ref: PON01</li> <li>● Ref: PON01B</li> <li>○ Ref: PON01N</li> </ul>	 <p><b>Bisagra plegable</b></p> <ul style="list-style-type: none"> <li>● Ref: BN01</li> <li>● Ref: BN01B</li> <li>○ Ref: BN01N</li> </ul>	 <p><b>Juntas magnéticas entre vidrios plegables 180°   6mm</b> Transp. ref: JMP01</p>	 <p><b>Vierteaguas metálico inferior</b></p> <ul style="list-style-type: none"> <li>● Ref: PV01</li> <li>● Ref: PV01B</li> <li>○ Ref: PV01N</li> </ul>
<p>Más respuestas: </p>			

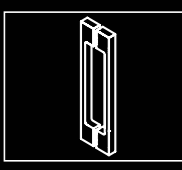
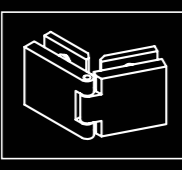
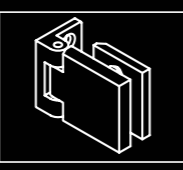
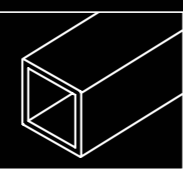
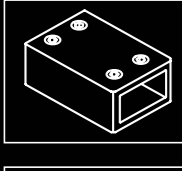
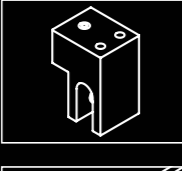
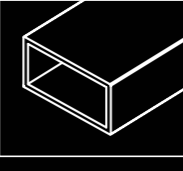
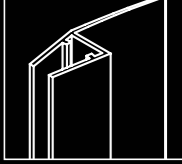
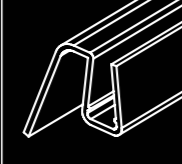
## Zahara

 <p><b>Tirador doble asa</b></p> <ul style="list-style-type: none"> <li>● Ref: TD01</li> <li>● Ref: TD01B</li> <li>○ Ref: TD01N</li> </ul>	 <p><b>Bisagra entre fijo y puerta</b></p> <ul style="list-style-type: none"> <li>● Ref: BF01</li> <li>● Ref: BF01B</li> <li>○ Ref: BF01N</li> </ul>	 <p><b>Bisagra entre pared y puerta</b></p> <ul style="list-style-type: none"> <li>● Ref: BP01</li> <li>● Ref: BP01B</li> <li>○ Ref: BP01N</li> </ul>	 <p><b>Vierteaguas metálico inferior</b></p> <ul style="list-style-type: none"> <li>● Ref: PV01</li> <li>● Ref: PV01B</li> <li>○ Ref: PV01N</li> </ul>
 <p><b>Soporte a pared para fijación tubo</b></p> <ul style="list-style-type: none"> <li>● Ref: SP01</li> <li>● Ref: SP01B</li> <li>○ Ref: SP01N</li> </ul>	 <p><b>Pinza para vidrio fijo frontal</b></p> <ul style="list-style-type: none"> <li>● Ref: PF01</li> <li>● Ref: PF01B</li> <li>○ Ref: PF01N</li> </ul>	 <p><b>Tubo 20x10 mm Acero inoxidable 304</b></p> <ul style="list-style-type: none"> <li>● Ref: TBS01</li> <li>● Ref: TBS01B</li> <li>○ Ref: TBS01N</li> </ul>	
 <p><b>Junta de ala 18 mm para abatible. Cajetín 12 mm   6/8 mm</b> Transp. ref: JA02 Negro ref: JA02N</p>	 <p><b>Junta vierteaguas inferior puerta abatible   6 mm</b> Transp. ref: JV02 Negro ref: JV02N</p>	<p>Más respuestas: </p>	

## Muxia

 <p><b>Tirador doble asa</b></p> <ul style="list-style-type: none"> <li>● Ref: TD01</li> <li>● Ref: TD01B</li> <li>○ Ref: TD01N</li> <li>● Ref: TD01G</li> </ul>	 <p><b>Bisagra entre fijo y puerta 180°</b></p> <ul style="list-style-type: none"> <li>● Ref: BM01</li> <li>● Ref: BM01B</li> <li>○ Ref: BM01N</li> <li>● Ref: BM01G</li> </ul>	 <p><b>Bisagra entre pared y puerta 180°</b></p> <ul style="list-style-type: none"> <li>● Ref: BM02</li> <li>● Ref: BM02B</li> <li>○ Ref: BM02N</li> <li>● Ref: BM02G</li> </ul>	 <p><b>Tubo 20x10 mm Acero inoxidable 304</b></p> <ul style="list-style-type: none"> <li>● Ref: TBS01</li> <li>● Ref: TBS01B</li> <li>○ Ref: TBS01N</li> <li>● Ref: TBS01G</li> </ul>
 <p><b>Vierteaguas metálico inferior</b></p> <ul style="list-style-type: none"> <li>● Ref: PV01</li> <li>● Ref: PV01B</li> <li>○ Ref: PV01N</li> <li>● Ref: PV01G</li> </ul>	 <p><b>Junta vierteaguas inferior puerta abatible   6 mm</b> Transp. ref: JV02 Negro ref: JV02N</p>	 <p><b>Junta de ala 18 mm para abatible. Cajetín 12 mm   6/8 mm</b> Transp. ref: JA02 Negro ref: JA02N</p>	
<p>Más respuestas: </p>			

## Manacor

 <p><b>Soporte a pared para fijación tubo</b></p> <ul style="list-style-type: none"> <li>● Ref: SP01</li> <li>● Ref: SP01T</li> <li>● Ref: SP01B</li> <li>○ Ref: SP01N</li> <li>● Ref: SP01G</li> </ul>	 <p><b>Pinza para vidrio fijo frontal</b></p> <ul style="list-style-type: none"> <li>● Ref: PF01</li> <li>● Ref: PF01T</li> <li>● Ref: PF01B</li> <li>○ Ref: PF01N</li> <li>● Ref: PF01G</li> </ul>	 <p><b>Pinza para vidrio fijo pasadora barra</b></p> <ul style="list-style-type: none"> <li>● Ref: PL01</li> <li>● Ref: PL01T</li> <li>● Ref: PL01B</li> <li>○ Ref: PL01N</li> <li>● Ref: PL01G</li> </ul>	 <p><b>Conexión en "T" para barra seguridad</b></p> <ul style="list-style-type: none"> <li>● Ref: CT01</li> <li>● Ref: CT01T</li> <li>● Ref: CT01B</li> <li>○ Ref: CT01N</li> <li>● Ref: CT01G</li> </ul>
 <p><b>Perfil en "U" para vidrio 8 mm</b></p> <ul style="list-style-type: none"> <li>● Ref: PU2</li> <li>● Ref: PU2T</li> <li>● Ref: PU2B</li> <li>○ Ref: PU2N</li> <li>● Ref: PU2G</li> </ul>	 <p><b>Tubo 20x10 mm Acero inoxidable 304</b></p> <ul style="list-style-type: none"> <li>● Ref: TBS01</li> <li>● Ref: TBS01T</li> <li>● Ref: TBS01B</li> <li>○ Ref: TBS01N</li> <li>● Ref: TBS01G</li> </ul>	<p>Más respuestas: </p>	

## In-Out Extended

 <p><b>Bisagra extended vidrio-vidrio</b></p> <ul style="list-style-type: none"> <li>● Ref: BEX01</li> <li>● Ref: BEX01B</li> <li>○ Ref: BEX01N</li> </ul>	 <p><b>Junta de ala 16 mm para abatible. Cajetín 12 mm   6/8 mm</b> Transp. ref: JA01 Negro ref: JA01N</p>	 <p><b>Junta vierteaguas inferior ala 19 mm 6/8mm</b> Transp. ref: JV04 Negro ref: JV04N</p>
---	---	---

## In-Out Venezia

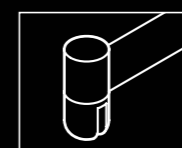
 <p><b>Brazo fijación completo</b></p> <ul style="list-style-type: none"> <li>● Ref: BF03</li> </ul>
---

Más respuestas:



Más respuestas:



# ESQUEMA TÉCNICO RONDA

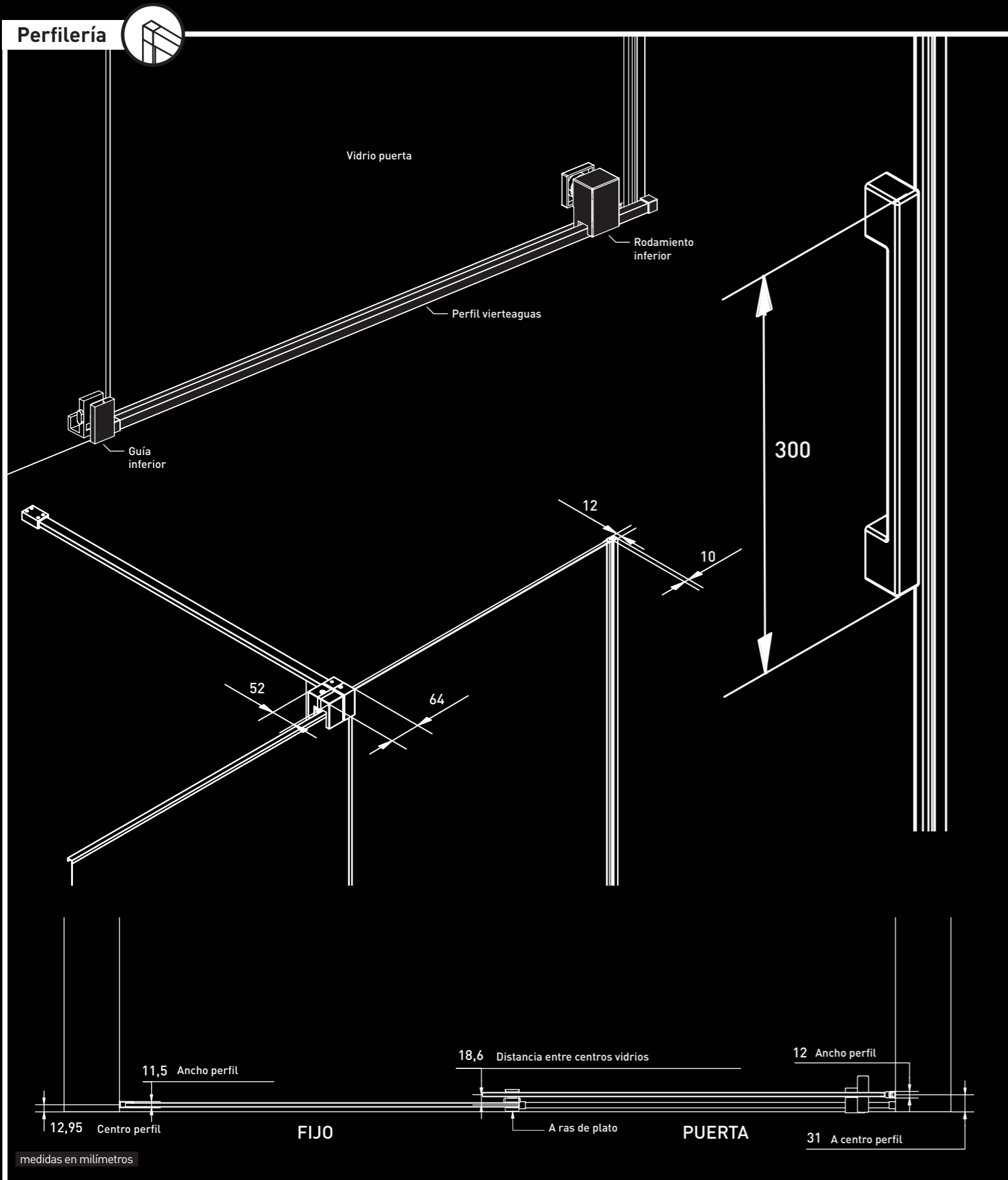

# ESQUEMA TÉCNICO MIJAS

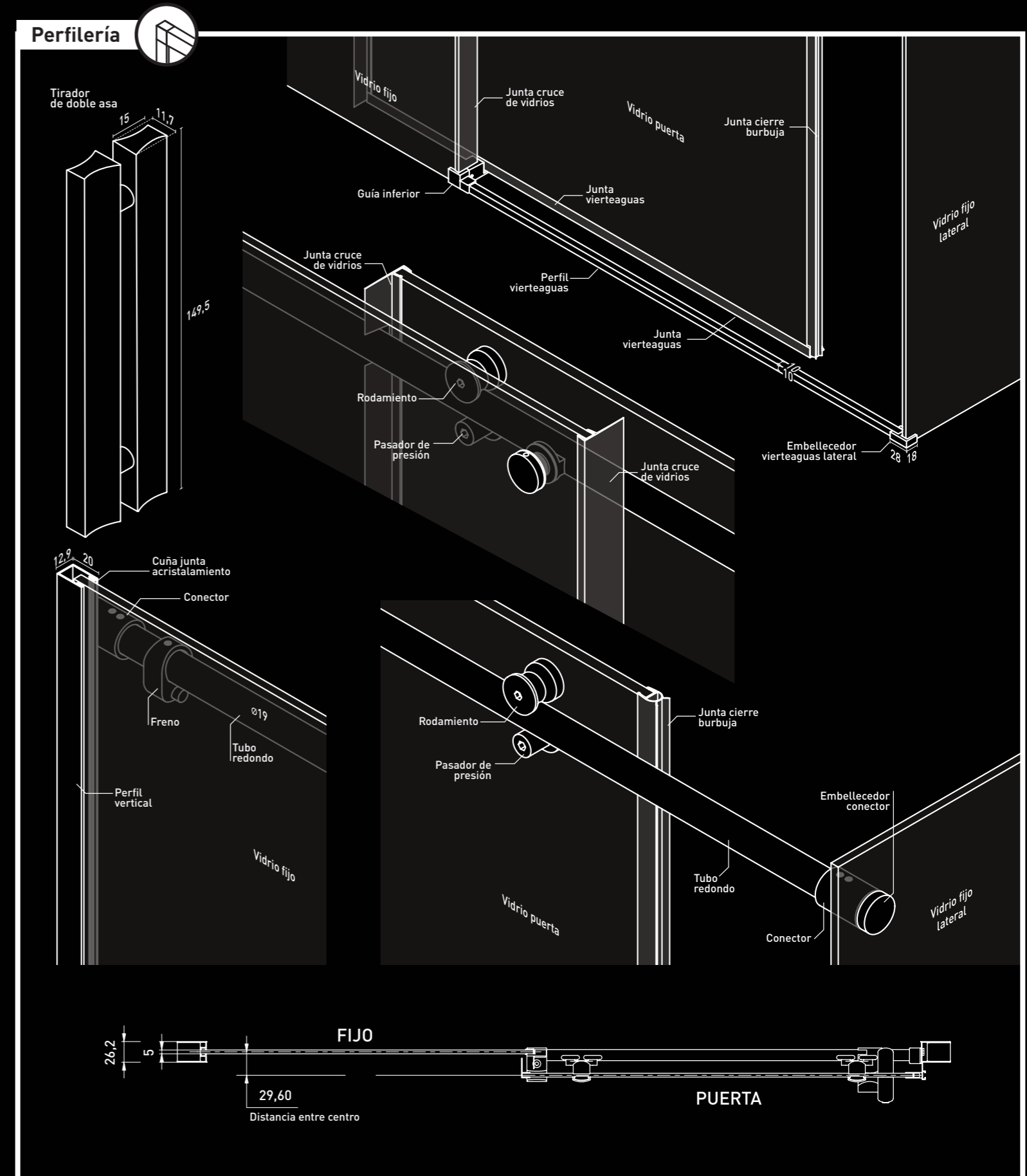

# ESQUEMA TÉCNICO YAIZA

Perfilería



## DETALLE TÉCNICO DISTANCIA ENTRE PERFILES VERTICALES

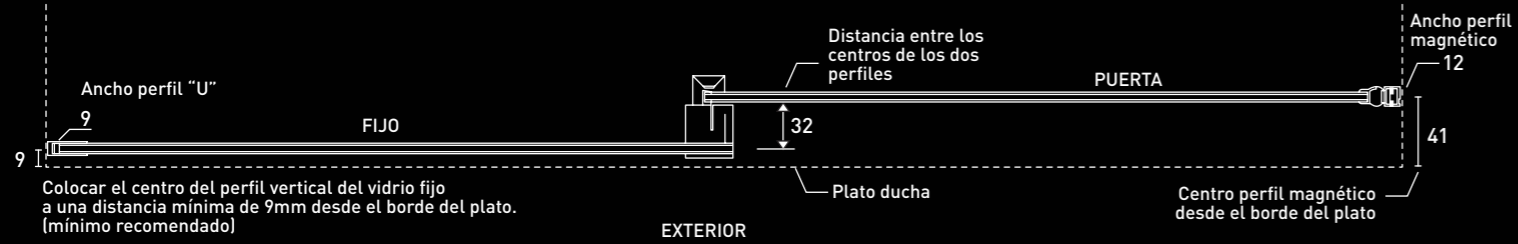

## detalle técnico perfilería

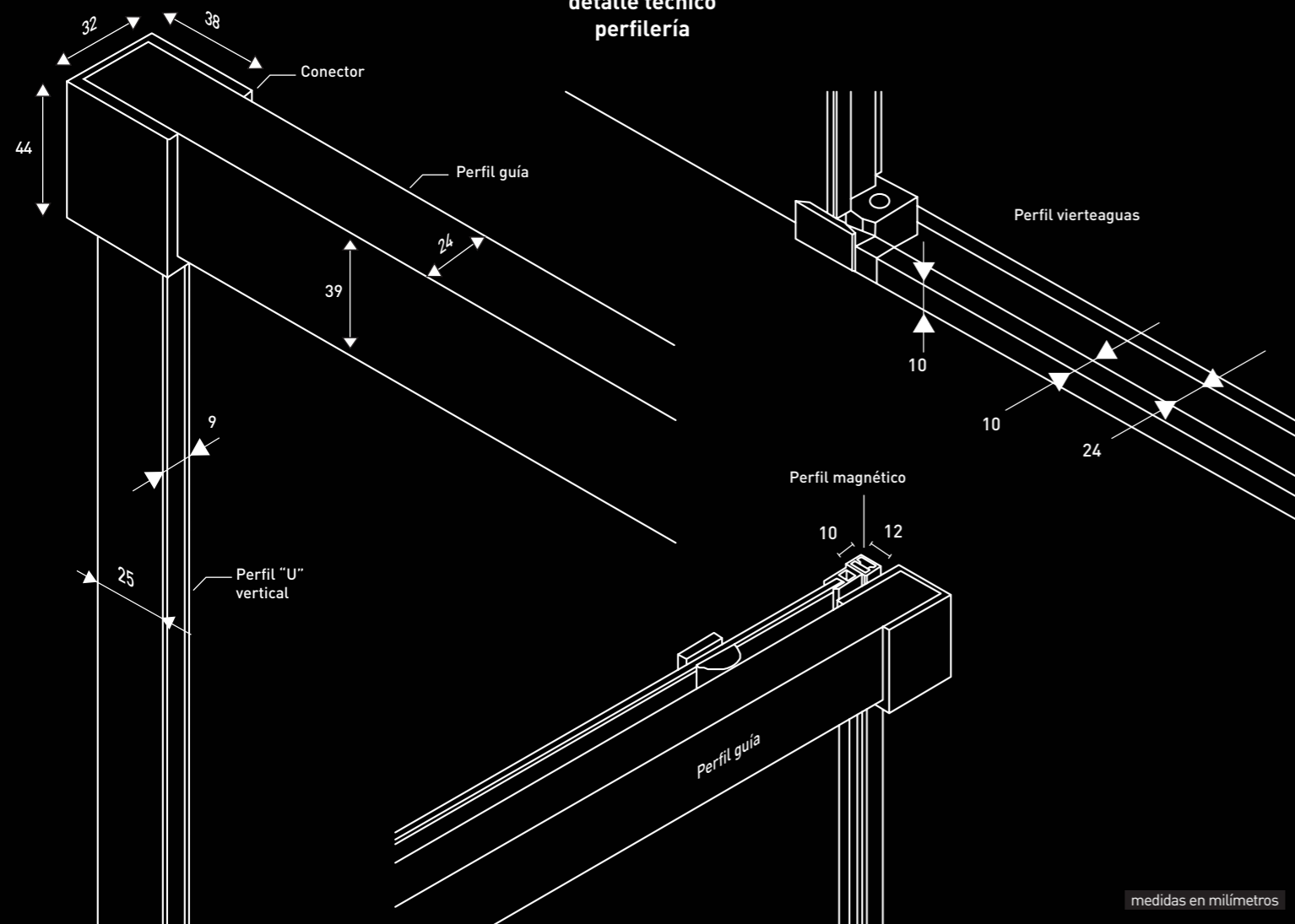

# ESQUEMA TÉCNICO MÓNACO

Perfilería



## VISTA EXTERIOR

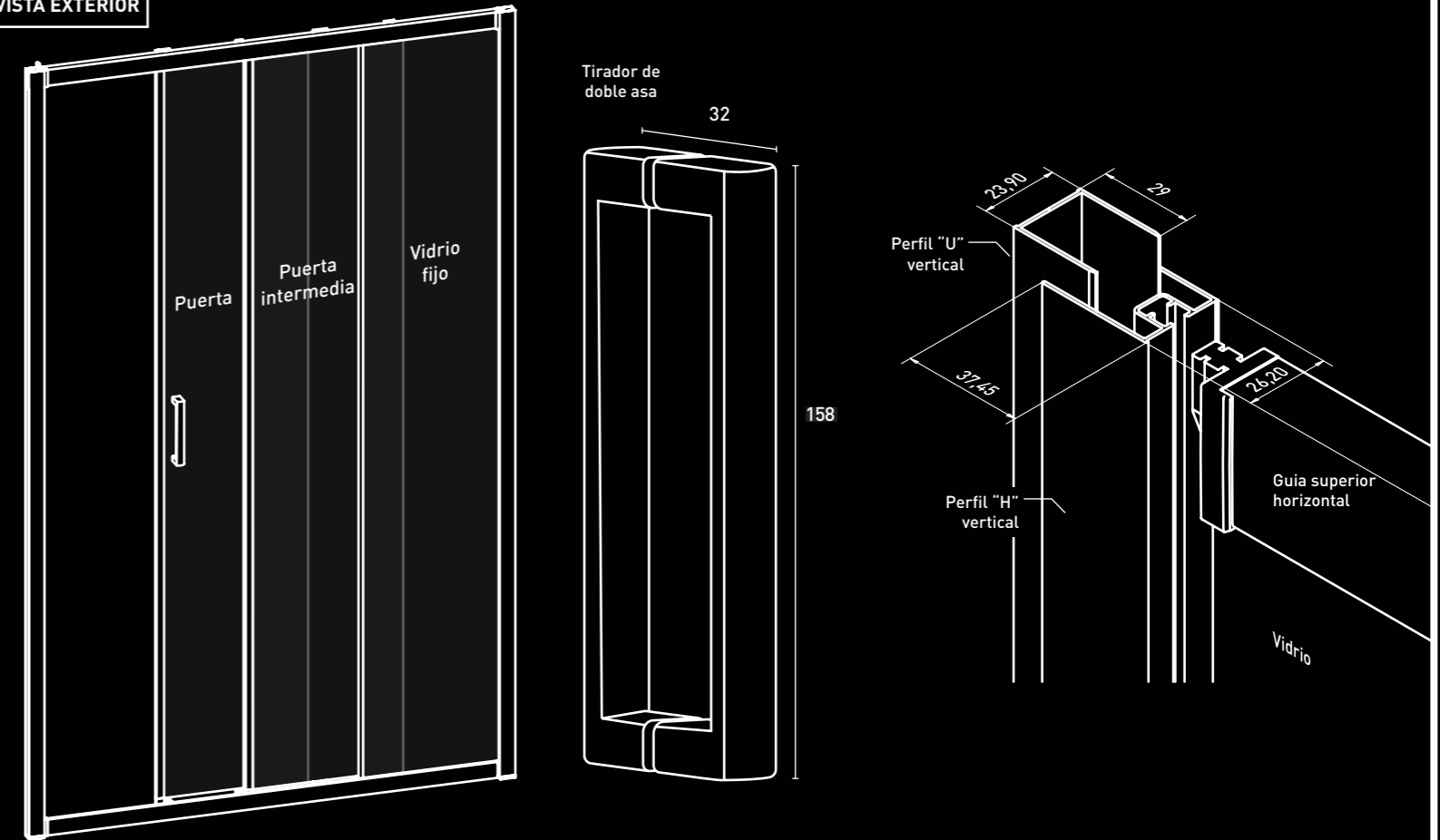

## VISTA INTERIOR

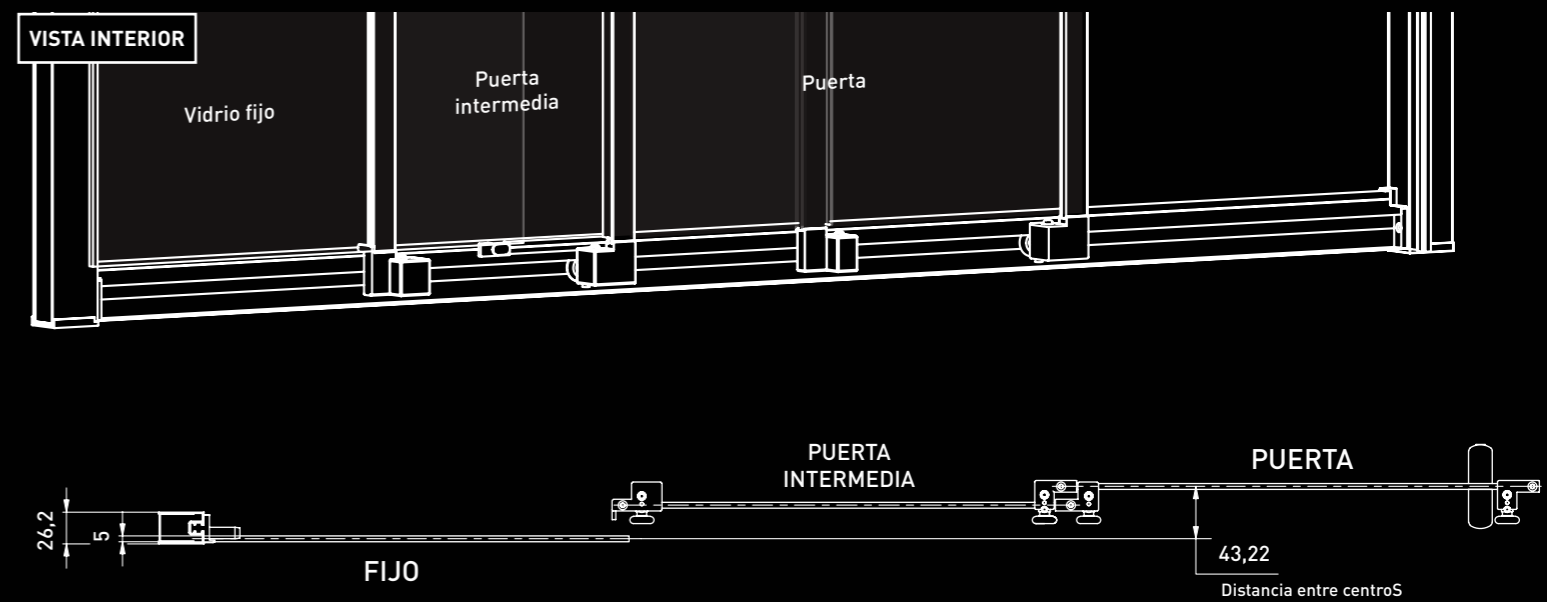

# ESQUEMA TÉCNICO TOKIO Y ZURICH



TOKIO

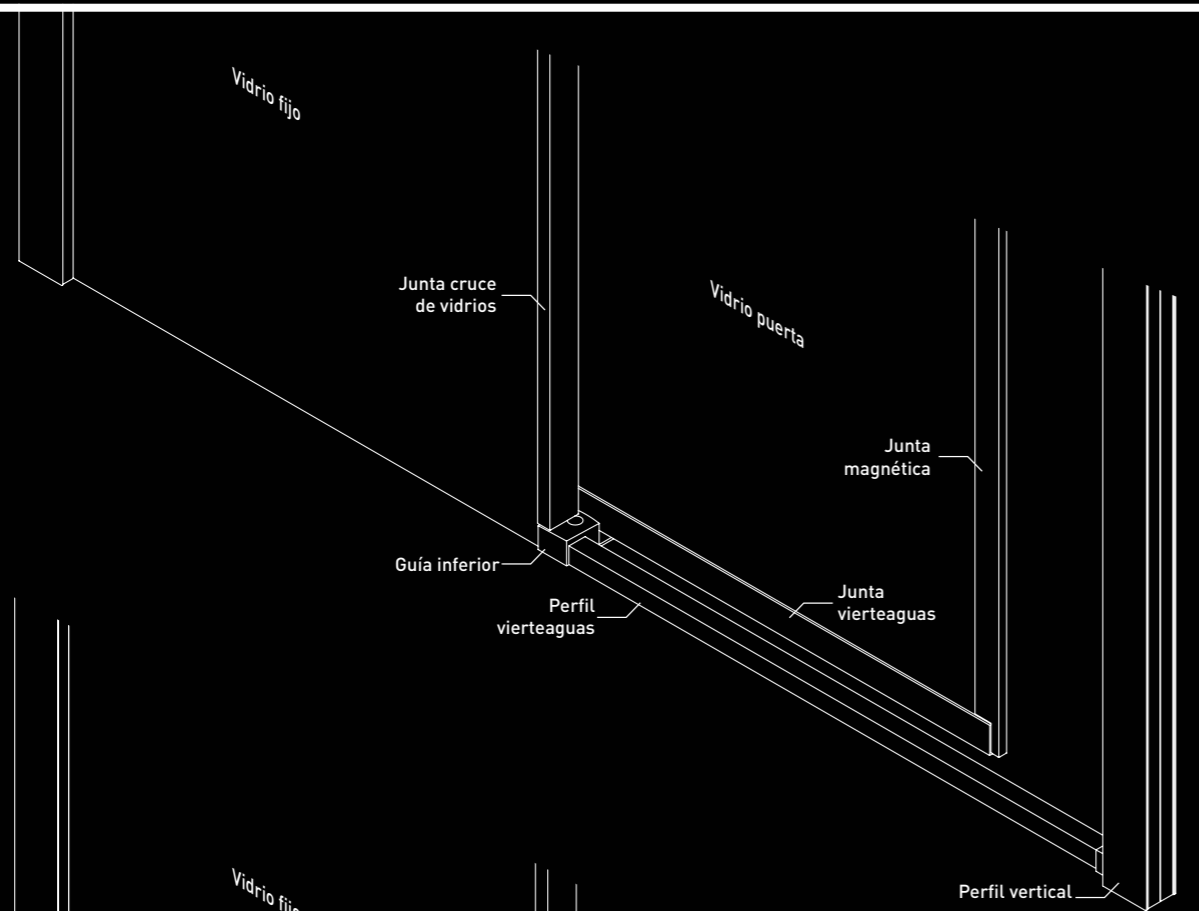

ZURICH

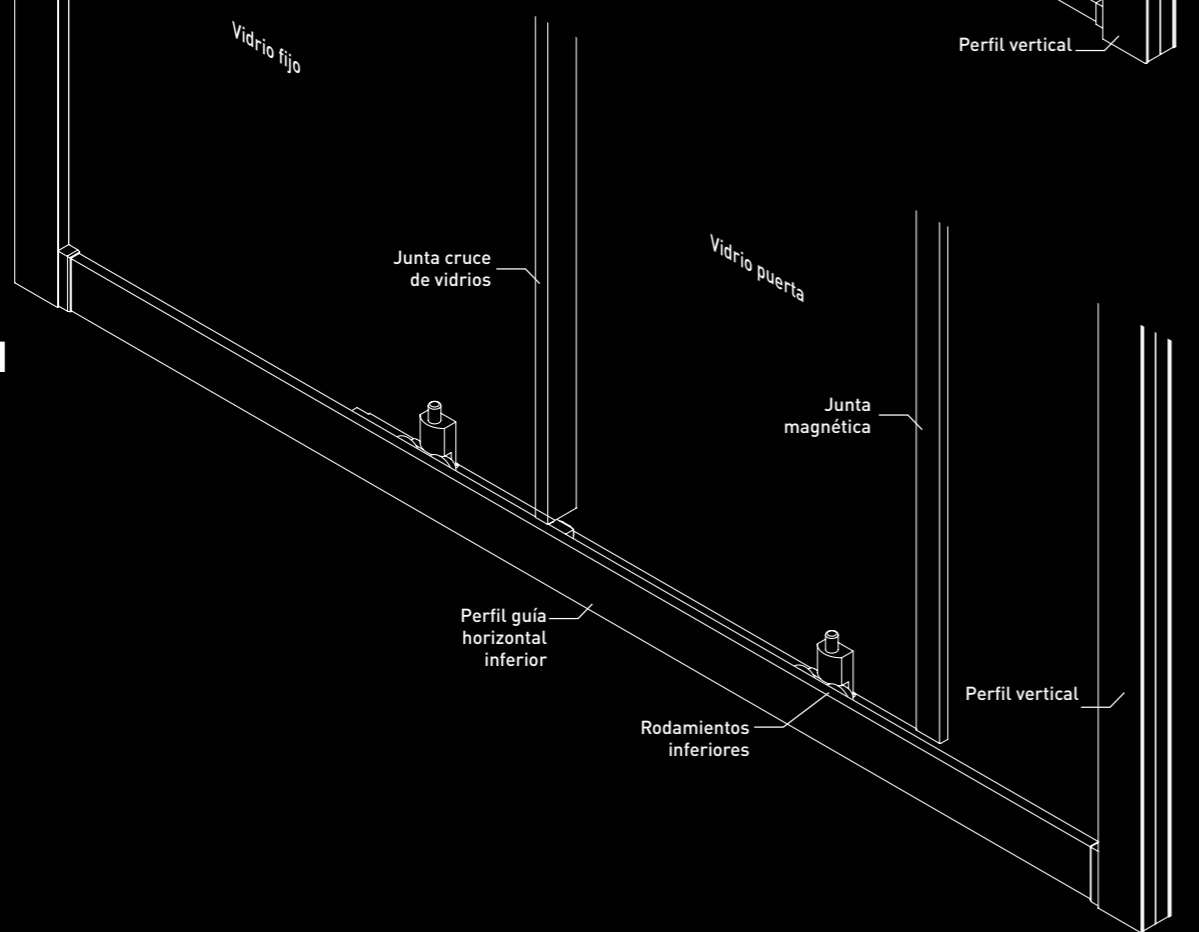

# ESQUEMA TÉCNICO TOKIO Y ZURICH

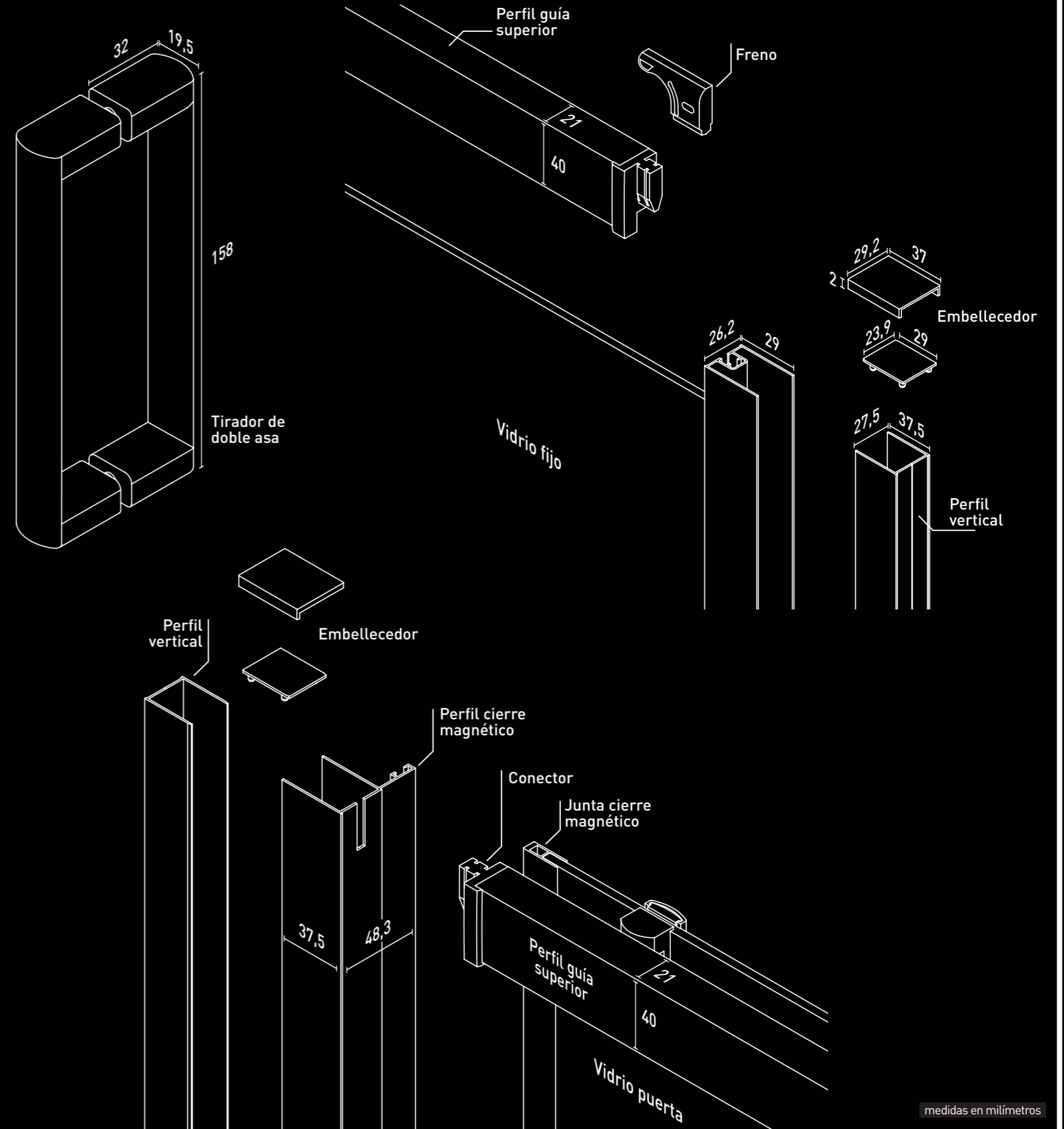

medidas en milímetros

## ESQUEMA TÉCNICO TREVIÑO

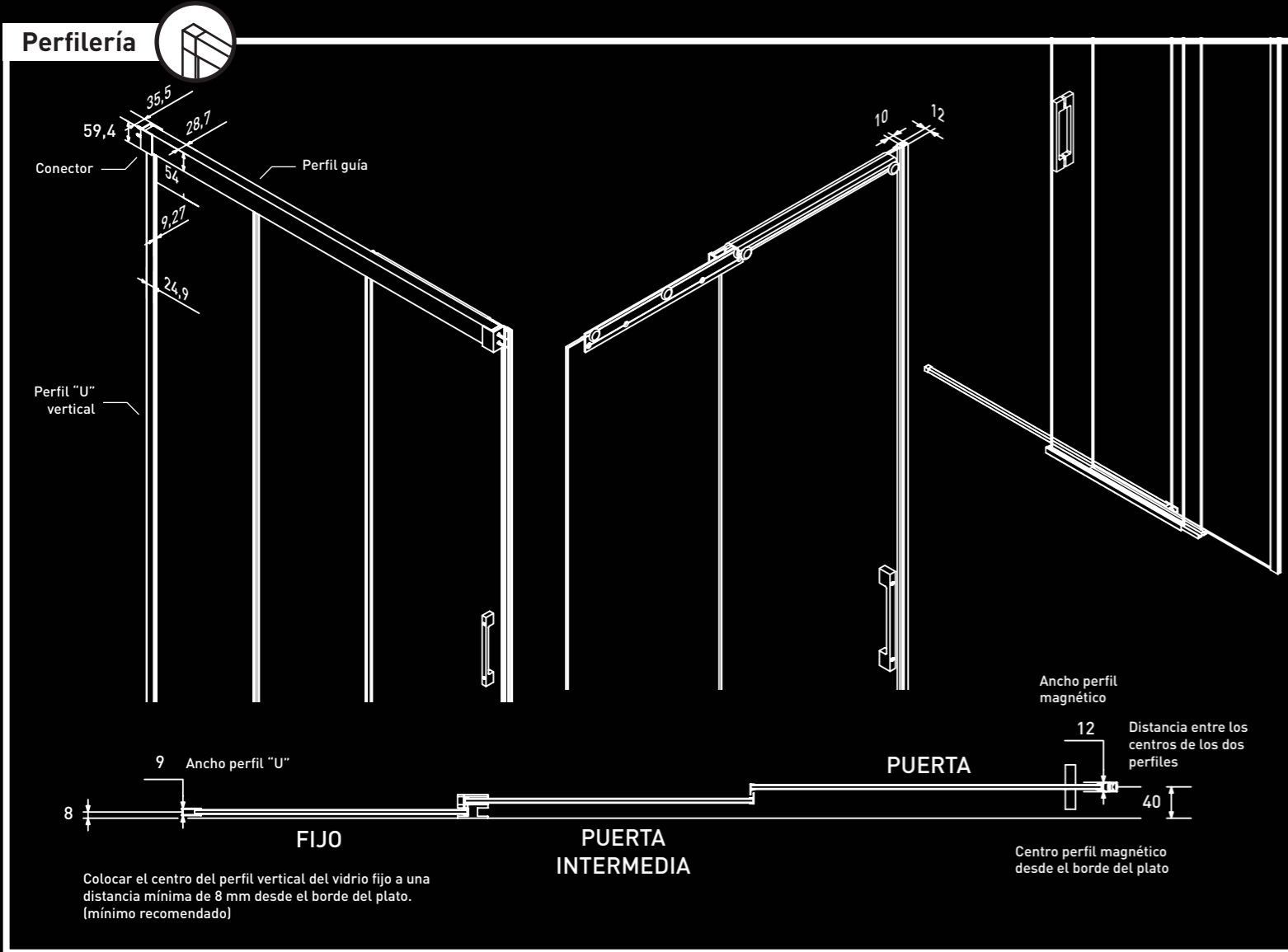

## ESQUEMA TÉCNICO ZAHARA

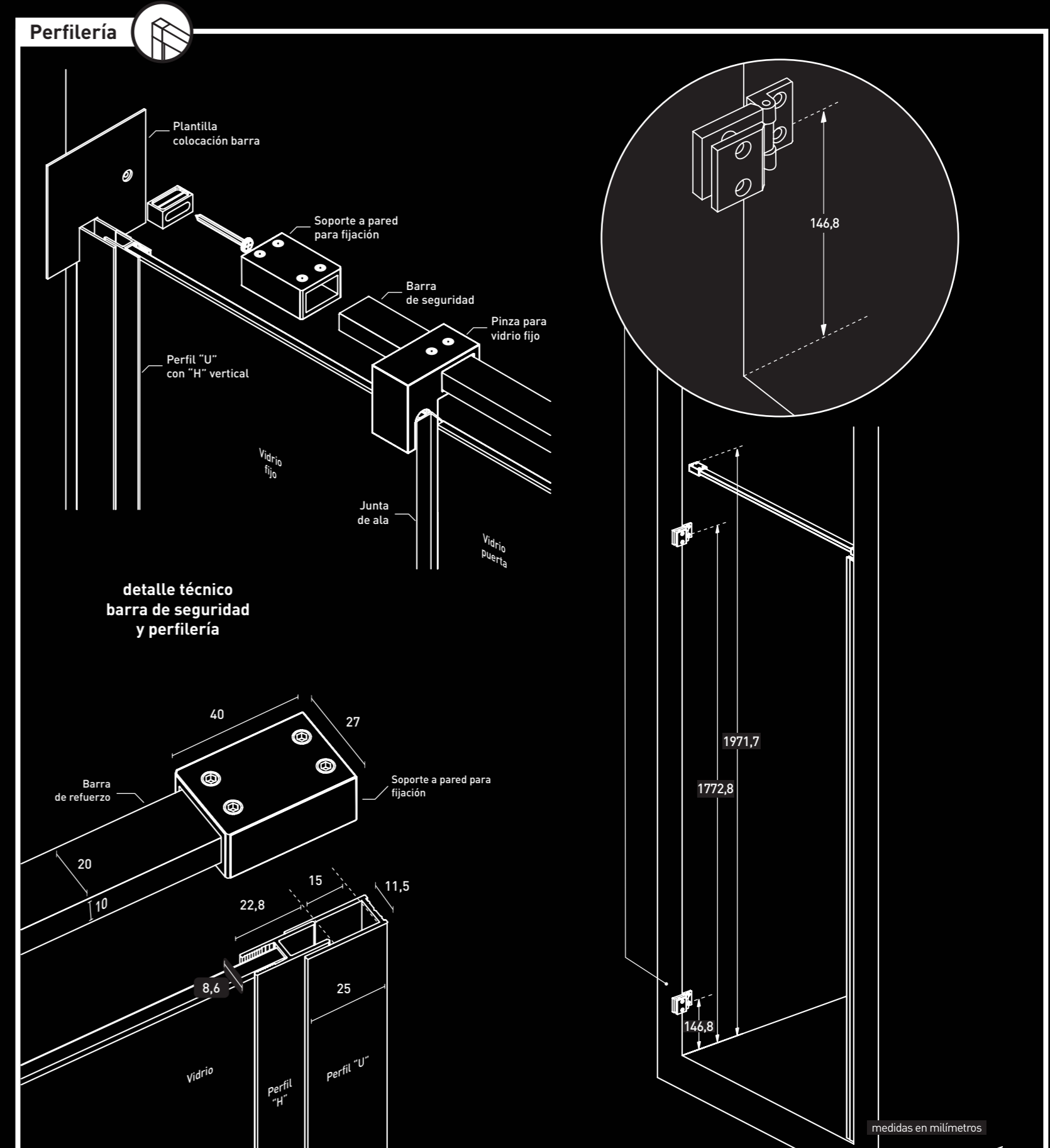

## ESQUEMA TÉCNICO ZAHARA E IN-OUT BISAGRAS ZAHARA

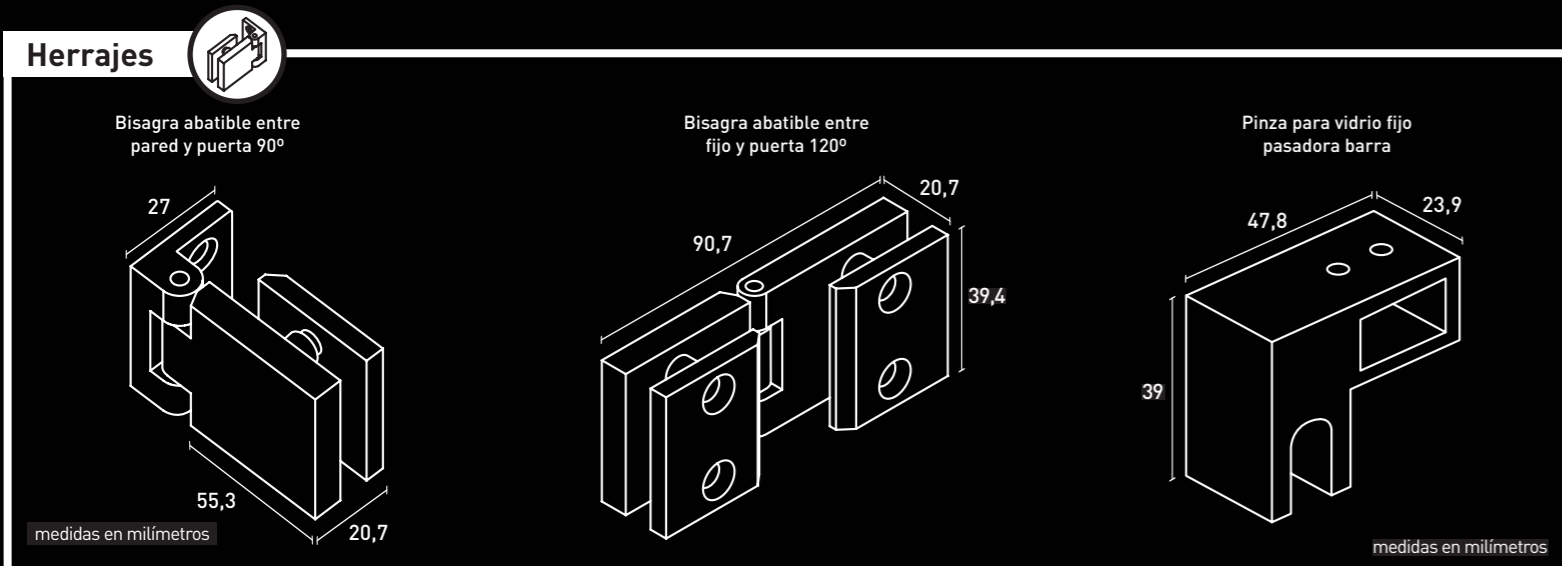

# ESQUEMA TÉCNICO DENIA

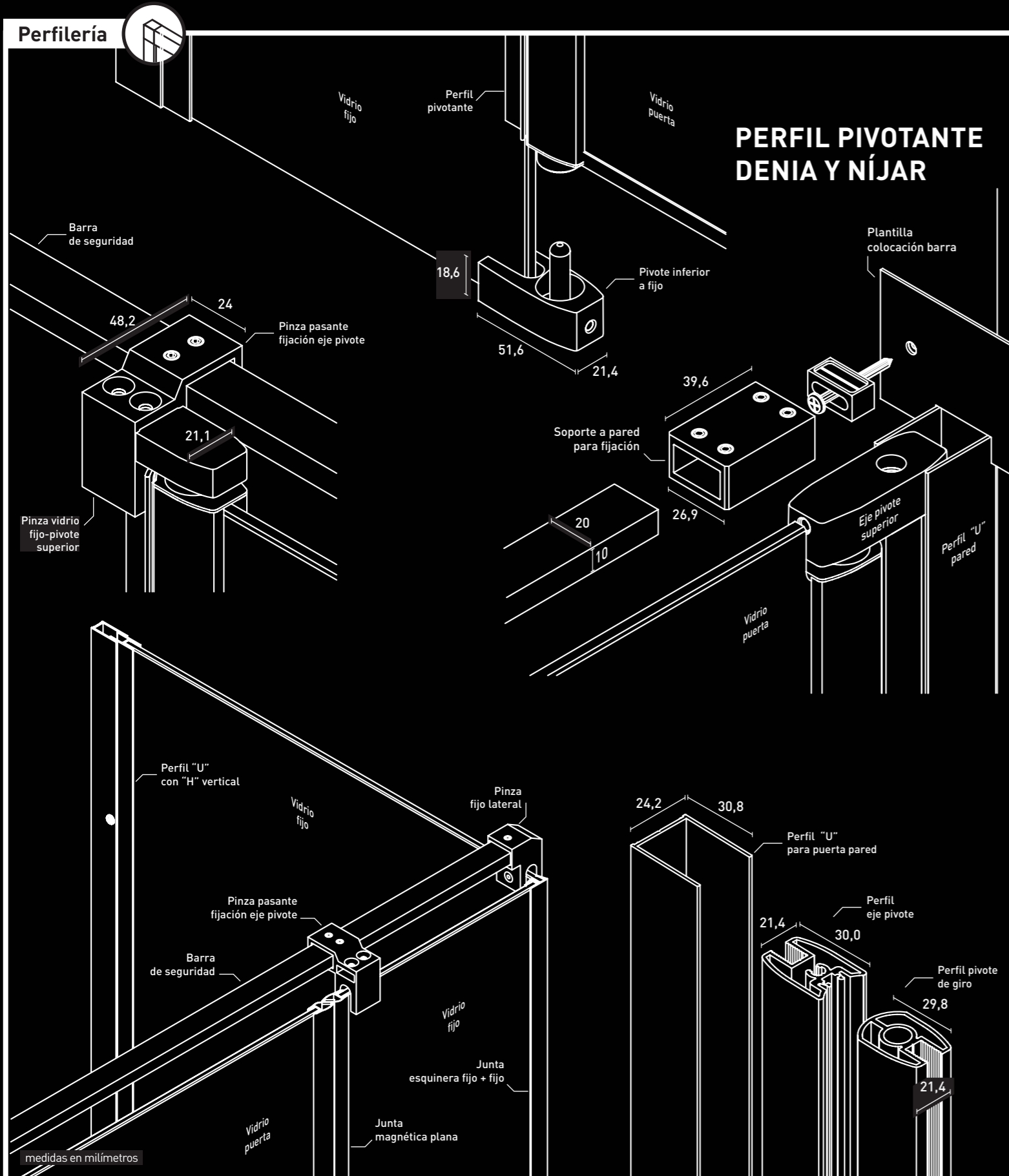

## PERFIL PIVOTANTE DENIA Y NÍJAR

# ESQUEMA TÉCNICO NÍJAR

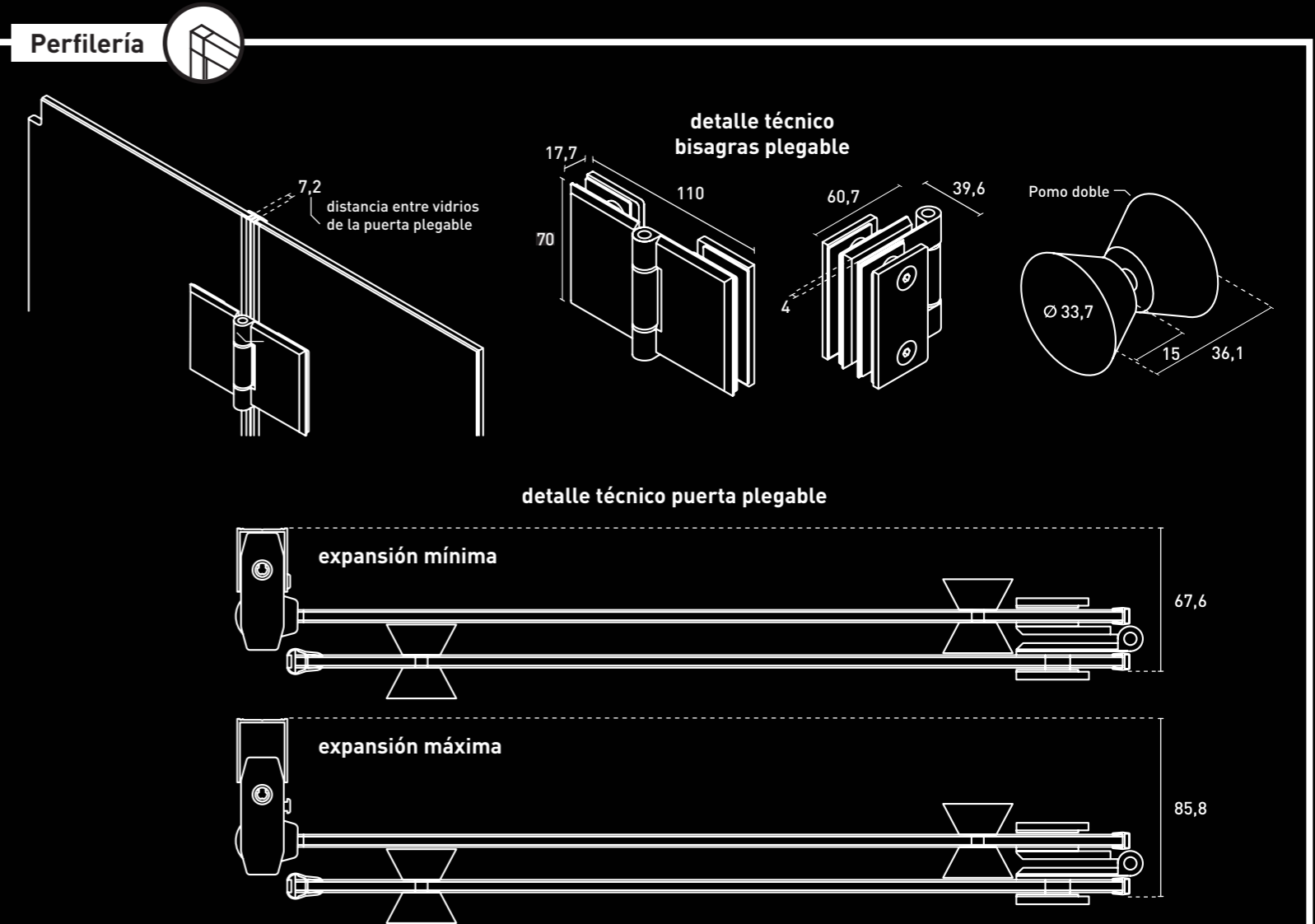

## DENIA-NÍJAR

### PERFIL ESTÁNDAR

expansión mínima

expansión máxima

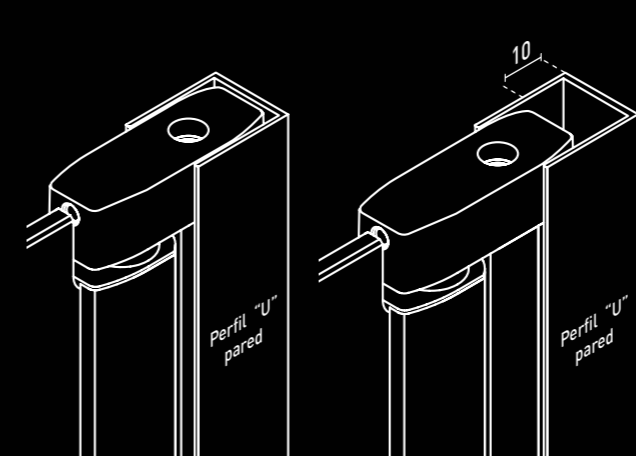

### PERFIL SUPERCOMPENSACIÓN

expansión mínima

expansión máxima

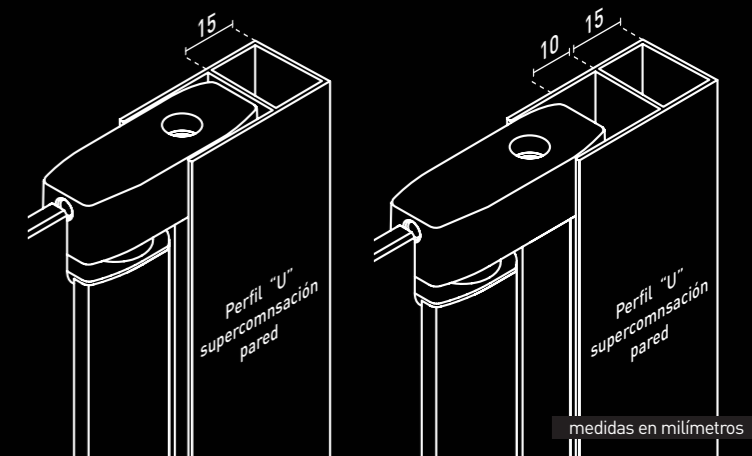

## ESQUEMA TÉCNICO MUXIA

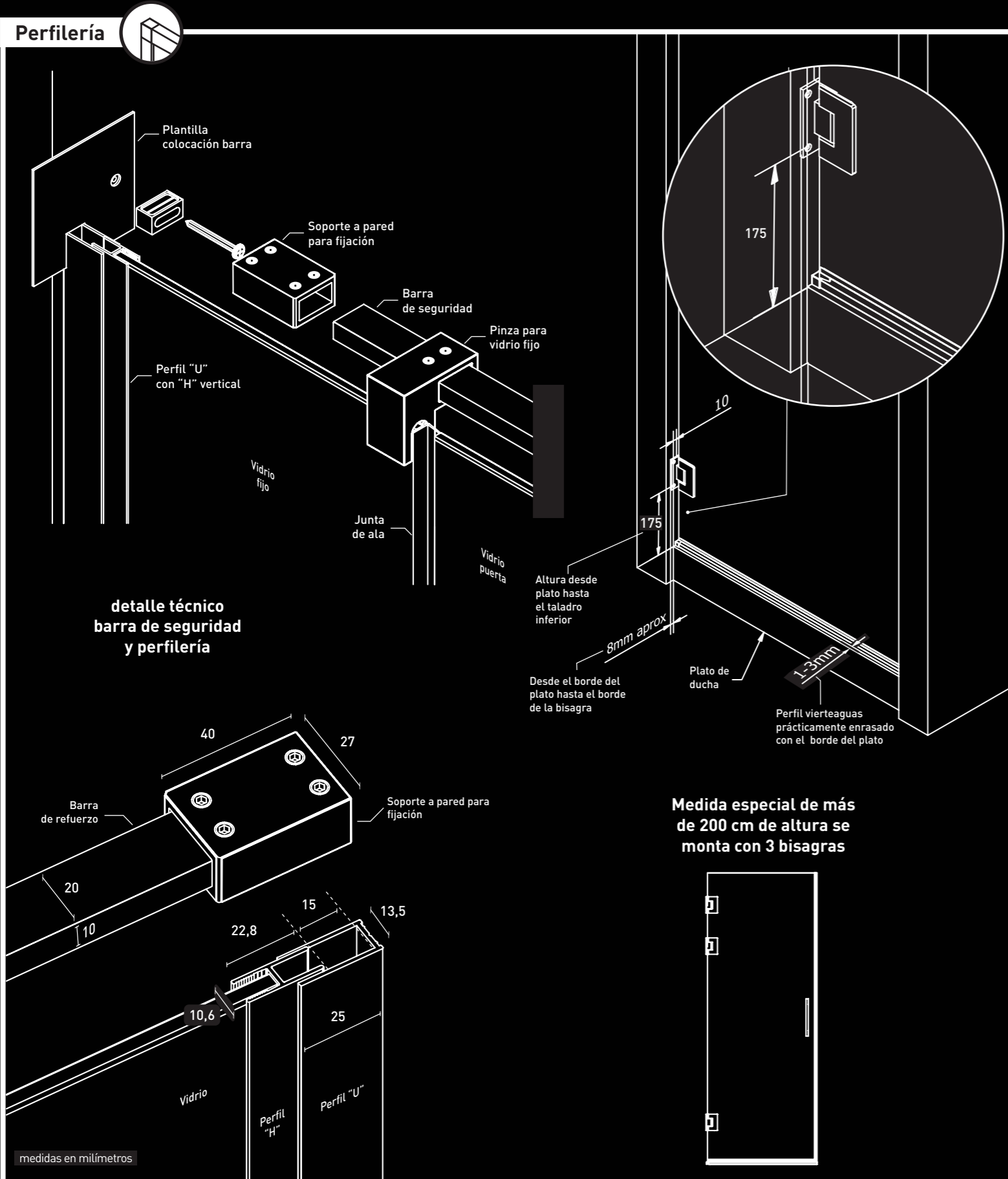

## ESQUEMA TÉCNICO IN-OUT EXTENDED

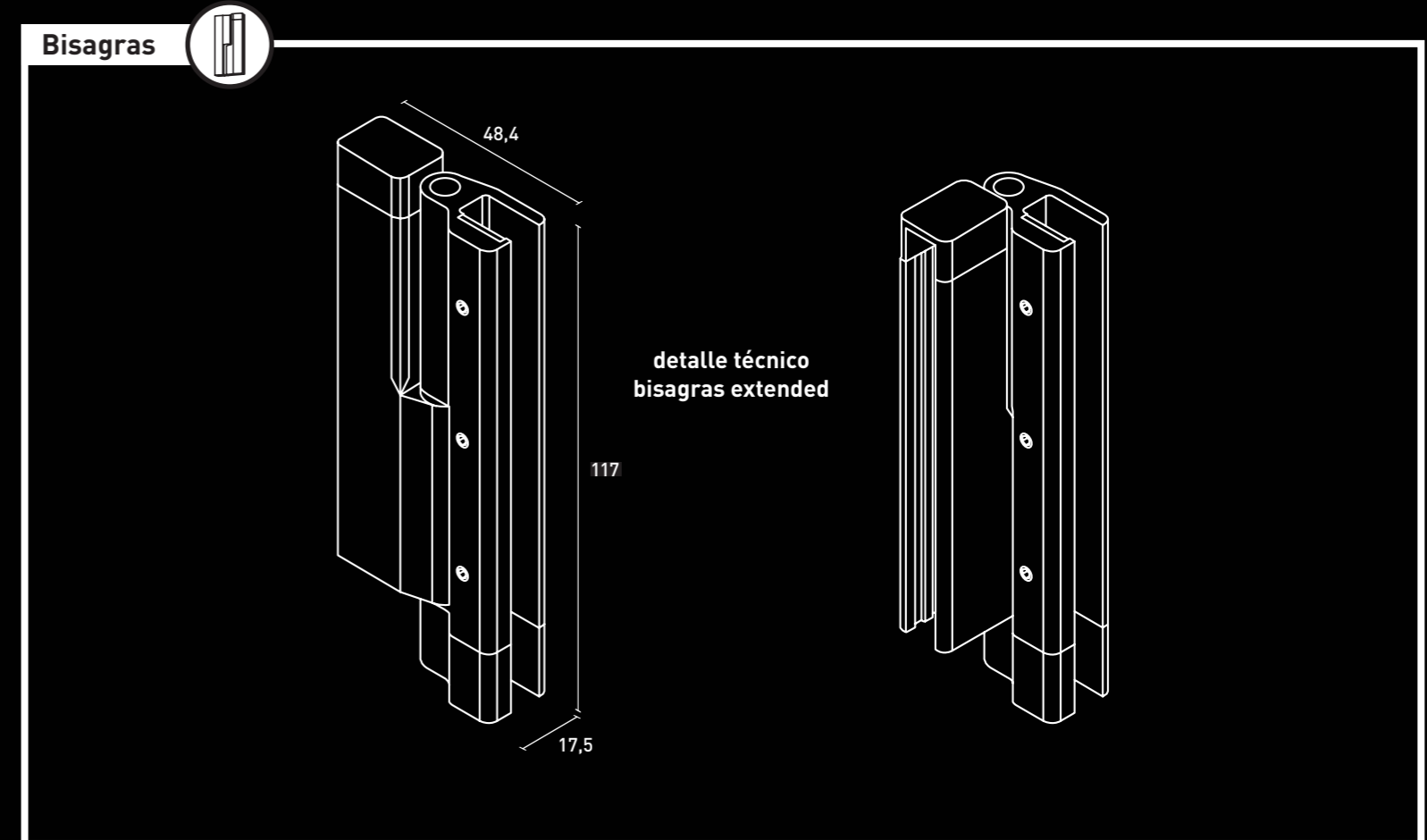

## ESQUEMA TÉCNICO PERFIL DE COMPENSACIÓN

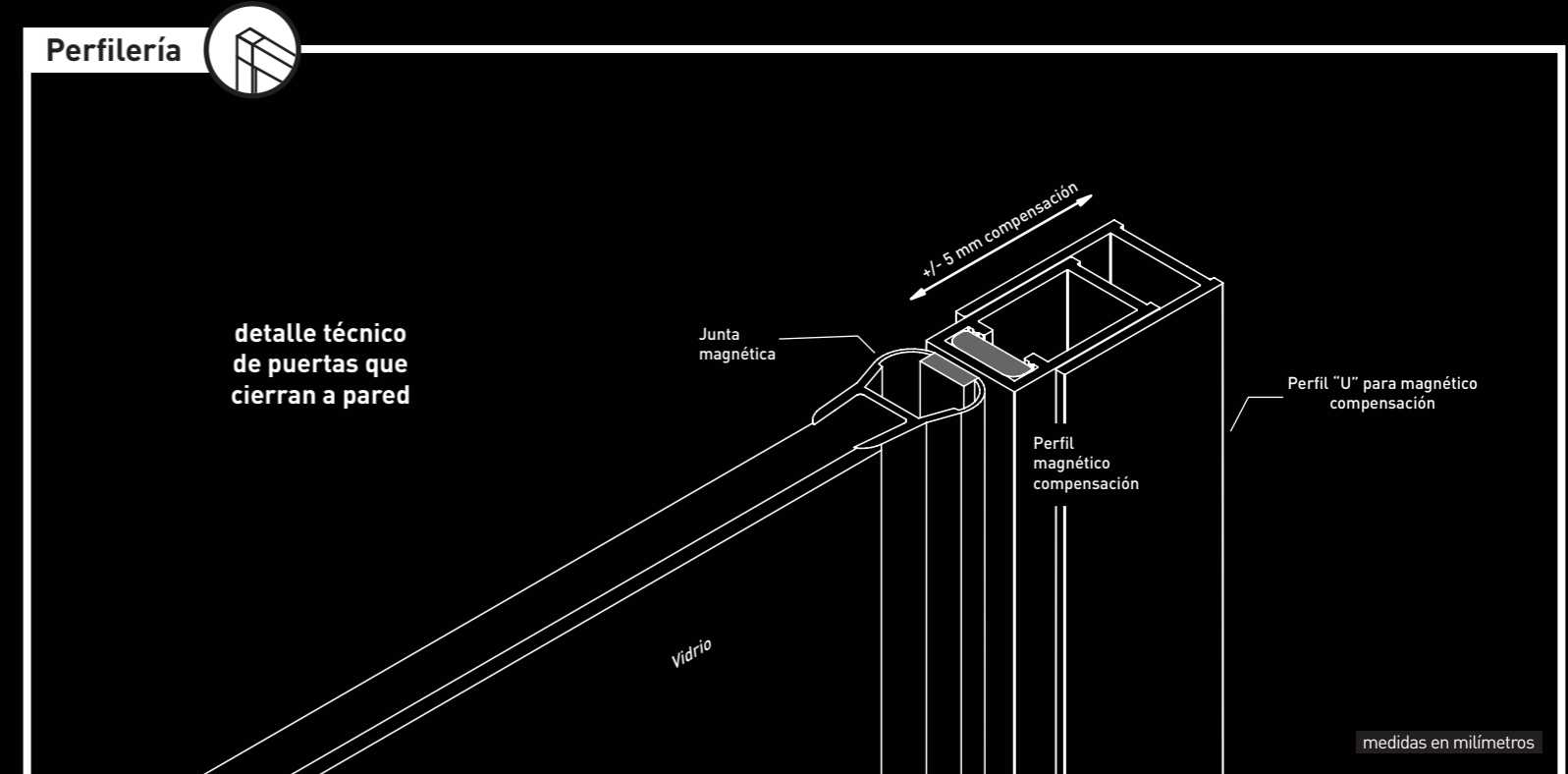

#### ARTÍCULO 1 - ADHESIÓN A LAS CONDICIONES GENERALES DE VENTA Y SERVICIOS:

Un pedido se considerará válido sólo después de la aceptación por parte de BECRISA. Cualquier modificación del pedido deberá ser obligatoriamente por escrito. Los artículos a medida o decoraciones especiales no admiten cancelaciones transcurridas 24h desde el pedido confirmado por el cliente.

Cualquier pedido en firme y aceptado por BECRISA implica la aceptación por parte del comprador de las presentes Condiciones Generales de Venta, sean cuales sean los términos que puedan aparecer en los documentos del comprador.

Las condiciones particulares que pueden eventualmente derogar las presentes Condiciones Generales de Venta y Servicios son vinculantes para BECRISA si han sido expresamente aceptados por escrito por el mismo. Para los nuevos clientes será necesario aportar un número de cuenta bancaria y un formulario de apertura de cuenta debidamente cumplimentados, firmados y remitidos a BECRISA. No será considerado ningún pedido sin la obtención de dichos documentos.

#### ARTÍCULO 2 - PRECIO:

Los productos se facturarán con los precios vigentes en las tarifas establecidas por BECRISA que está disponible en los documentos comerciales.

Los precios se indican en puntos y no incluyen impuestos. El valor del punto será indicado mediante un código QR. Toda la información incluida en este catálogo así como listas de precios, son sólo indicativos y pueden cambiar en cualquier momento sin previo aviso.

#### ARTÍCULO 3 - ENVÍO

Portes pagados para pedidos de 1 mampara en península. Para Mallorca el recargo será de 25€ netos y para el resto de Islas Baleares será de 50€ netos en concepto de transporte (impuestos no incluidos). Para resto de productos o pedidos con un importe inferior a 150€ netos se facturarán 20€ netos de recargo.

#### ARTÍCULO 4 - ENTREGA, RECEPCIÓN, RETRASOS Y DEVOLUCIONES:

4.1 - Los artículos vendidos serán devueltos a las instalaciones de BECRISA por cuenta y riesgo del comprador, incluidos gastos de envío.

4-2 - Le corresponde al comprador comprobar los envíos a su llegada y asegurarse de que las mercancías han sido entregadas dentro de lo normal y en buenas condiciones.

4,3 - Los plazos de entrega son sólo para fines informativos, estos dependen en particular de la disponibilidad de los transportistas y el orden de llegada de los pedidos. Pasado un plazo de 24 horas desde la recepción del pedido no se aceptarán reclamaciones sobre posibles roturas.

Un retraso en la entrega no puede comprometer la responsabilidad de BECRISA o ser excusa para el retraso de pago u obtención de sanciones por daños y perjuicios.

4.4 - En caso de daño o pérdida incumbe al comprador el hacer todas las gestiones. Se deberán mostrar los resguardos de entrega (carta de porte CMR, carta de embarque o carta de porte por aire ...) entregados a la recepción de la mercancía y refrendados por el transportista o su representante. En caso contrario el comprador no tendrá derecho a reclamación alguna.

En cualquier caso, cualquier reclamación para ser válida deberá ser remitida dentro de las 24 horas siguientes a la recepción de la mercancía.

No se admitirán devoluciones pasados 30 días de su recepción. Tampoco se admitirán devoluciones de las piezas a medida, especiales o con evidencia de haber sido instaladas.

La existencia de reclamaciones no suspende el plazo de pago.

No habrá sanción económica debido a la falta o retrasos en la entrega por BECRISA en ausencia de consentimiento previo por escrito. No se podrá devolver la mercancía sin el consentimiento previo expreso y por escrito de BECRISA, que se obtiene, en particular, por fax o por correo electrónico.

Los gastos de devolución solamente correrán a cargo de BECRISA en caso de defecto evidente reconocido por BECRISA o su representante. Sólo el transportista seleccionado por BECRISA debe realizar la devolución de los productos en cuestión.

#### ARTÍCULO 5 - RESPONSABILIDAD:

##### 5-1 - Fuerza mayor:

BECRISA no es responsable por incumplimiento de sus obligaciones en virtud de tales retrasos o imposibilidades para entregar cuando se debe a causas de fuerza mayor. Expresamente se considerará Fuerza Mayor, con excepción de los seleccionados por los tribunales españoles retrasos o interrupciones en el transporte por cualquier motivo, falta de disponibilidad o la escasez de material, en liquidación obligatoria de uno de sus proveedores o subcontratistas, el bloqueo o interrupción de los medios de comunicación, las telecomunicaciones y postal, incendio, inundación, huelga o parcial, herramientas de accidente, los nuevos requisitos normativos o las costumbres.

##### 5-2 - Responsabilidad de los productos relacionados:

BECRISA no se hace responsable del producto en caso de incumplimiento de las condiciones de almacenamiento y/o uso del producto definido por la normativa aplicable así como las recomendaciones de BECRISA.

En general, si el defecto es el resultado de un hecho imputable al comprador, sus empleados, agentes, contratistas o subcontratistas, BECRISA no será considerada responsable.

El producto tiene una garantía de 3 años desde el momento de su compra sobre defectos de fabricación (es necesario presentar factura o ticket de compra), quedando excluidos todos defectos generados por un uso inadecuado, mala instalación o desgaste normal por uso.

Toda instalación que no se haga siguiendo todas nuestras indicaciones invalidará la garantía.

La garantía cubre únicamente la reparación o reposición, en ningún caso las obras de instalación y retirada de la mampara defectuosa.

#### ARTICULO 6 - CONDICIONES DE PAGO:

6,1-El pago de las facturas se realizará mediante giro bancario a nombre de BECRISA.

6.2-Plazo de pago. El plazo de pago es a elección del cliente que lo deberá indicar en el pedido.

A-pago a 60 días a partir de la fecha de la factura

B-pago máximo 15 días a partir de la fecha de la factura con un descuento del 1%

6,3-No obstante en el contexto de la gestión del riesgo BECRISA se reserva el derecho a exigir pago anticipado o incluso a suspender el servicio si se diera algún retraso en el pago de facturas.

6.4-Todo importe no pagado en la fecha del vencimiento generará a partir del día siguiente del impago un interés de demora a un tipo igual al aplicado por el Banco Central Europeo más 10 puntos porcentuales.

6.5-Todos los gastos en los que incurra BECRISA derivados de la gestión de cobro de la factura retrasada correrán a cuenta del comprador. Los intereses de demora correspondientes a una factura no serán inferiores a 150€.

6.6- En caso de falta de pago a su vencimiento BECRISA se reserva el derecho a reclamar los bienes que no han sido pagados conforme aparece en el apartado 7 reserva de propiedad.

#### ARTICULO 7 - RESERVA DE PROPIEDAD:

7,1-La transferencia de propiedad de bienes está sujeta al pago completo del precio por parte del comprador.

7,2- A la entrega de mercancía el comprador se convertirá en guardián y debe responder de los daños o desaparición de los bienes entregados por BECRISA hasta el completo pago de las facturas correspondientes.

#### ARTICULO 8 - JURISPRUDENCIA:

8,1-Cualquier disputa se resolverá conforme a la legislación Española en los tribunales de Castellón.

BECRISA se reserva el derecho de modificar sin previo aviso la forma y el acabado de los productos por razones técnicas, comerciales o estéticas. Los medios utilizados para la reproducción de este catálogo no garantizan una fiel representación de los acabados y formas de los productos originales. Por lo que no se aceptarán reclamaciones referentes a las tonalidades y apariencia del producto.

Queda prohibida la reproducción total o parcial del presente catálogo.

Imágenes protegidas.

Diseño de producto: Equipo Becrisa. Todos los derechos reservados.



 **becrisa**

MAMPARAS



[www.becrisa.com](http://www.becrisa.com)

Carreres les Forques 12200 Onda (Castellón) España  
Tel. +34 964 538 353 Fax +34 964 530 114

[ventas@becrisa.com](mailto:ventas@becrisa.com)